

**Системы оповещения**

Цифровая аудиоматрица MAG-808

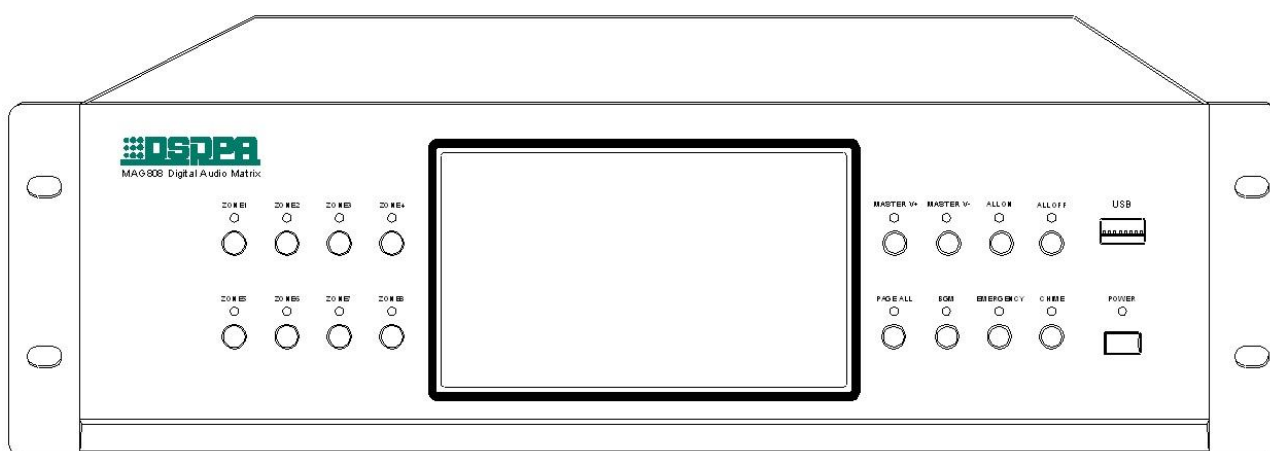

Руководство пользователя

Благодарим за приобретение продукции компании **DSPPA**! Пожалуйста, перед началом работы с системой внимательно прочтите настоящее руководство.

О руководстве

Вся информация, представленная в настоящем руководстве, актуальна на момент разработки цифровой аудиоматрицы **MAG-808**. Руководство содержит информацию о компонентах устройства, принципах его работы, указания по эксплуатации, коммутации и другую необходимую информацию для работы с устройством. Во избежание выхода аудиоматрицы из строя в результате некорректных действий пользователя настоятельно рекомендуем полностью ознакомиться с настоящим руководством перед началом инсталляции и эксплуатации устройства.



Данным символом отмечены инструкции особой важности, при несоблюдении которых возможен выход оборудования из строя и прочие неполадки в работе системы.

Сохраните данную инструкцию для использования в будущем!

Прошивка MAG-808 — v0.3

Актуальность информации: 26.07.2017



Данный символ предупреждает о наличии важных сведений, которым следует проявлять повышенное внимание.



Данный символ предупреждает о наличии указаний, пренебрежение которыми может повлечь выход оборудования из строя и порчу имущества пользователя.



Данный символ предупреждает о наличии указаний, пренебрежение которыми может повлечь выход оборудования из строя и порчу имущества пользователя.

Во избежание поражения электрическим током, короткого замыкания и пожара регулярно проверяйте состояние кабеля питания на предмет повреждений. Не дергайте за кабель в попытке выдернуть штепсель из розетки.



Не закрывайте вентиляционные отверстия на корпусе устройства во избежание его перегрева.

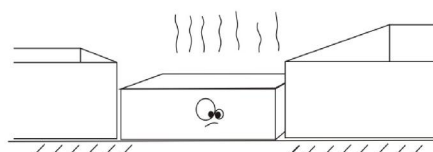

Не подвергайте устройство воздействию пыли, вибраций, а также чрезмерно низких и высоких температур.

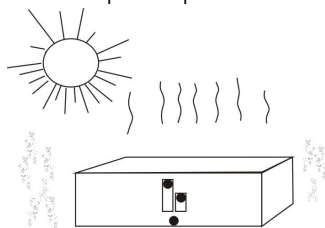

Не устанавливайте на устройство тяжёлые предметы. Не прилагайте чрезмерных усилий к органам управления (переключателям, кнопкам, регуляторам) и коммутационным элементам.

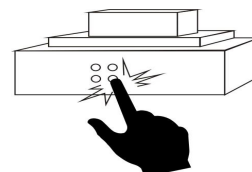

Избегайте попадания посторонних предметов внутрь корпуса. Если это случилось, незамедлительно обесточьте устройство и обратитесь в службу технической поддержки.

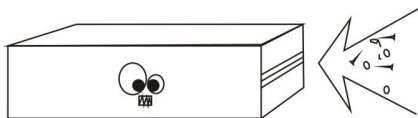

Не пытайтесь разобрать устройство. Внутри него нет элементов, обслуживаемых пользователем. Ремонт и обслуживание устройства должны выполняться исключительно силами квалифицированного персонала.

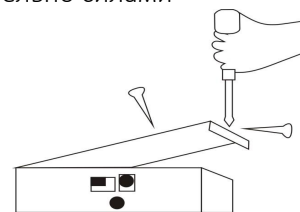

При возникновении посторонних звуков, запахов, искрения или дыма незамедлительно обесточьте устройство и обратитесь к квалифицированному обслуживающему персоналу.

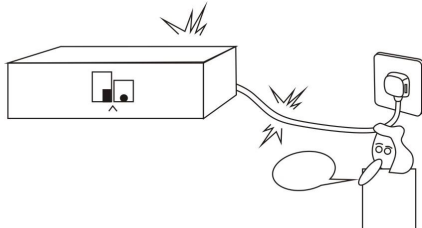

В периоды длительного простоя следует отключать устройство от сети электропитания.

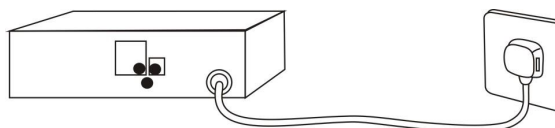

СОДЕРЖАНИЕ

1. ОБЗОР ЦИФРОВОЙ АУДИОМАТРИЦЫ	5
1.1 КЛЮЧЕВЫЕ ОСОБЕННОСТИ	5
2. ВНЕШНИЙ ВИД И ОРГАНЫ УПРАВЛЕНИЯ	6
2.1 ПЕРЕДНЯЯ ПАНЕЛЬ	6
2.2 ЗАДНЯЯ ПАНЕЛЬ.....	7
3. ДИСТАНЦИОННОЕ УПРАВЛЕНИЕ АУДИОМАТРИЦЕЙ	9
3.1 МОБИЛЬНОЕ ПРИЛОЖЕНИЕ	9
3.2 ПРИЛОЖЕНИЕ ДЛЯ ПК	10
4. УПРАВЛЕНИЕ И НАСТРОЙКА АУДИОМАТРИЦЫ	11
4.1 ИНТЕРФЕЙС АУДИОМАТРИЦЫ.....	11
4.1.1 ГЛАВНЫЙ ИНТЕРФЕЙС	11
4.1.2 MP3-ПРОИГРЫВАТЕЛЬ И РАДИО.....	11
4.1.3 ЭКВАЛАЙЗЕР ЗОН ВЕЩАНИЯ	12
4.1.4 ЭКВАЛАЙЗЕР ИСТОЧНИКОВ СИГНАЛА	13
4.1.5 МОНИТОРИНГ ЗОН ВЕЩАНИЯ	13
4.1.6 СИСТЕМНЫЕ НАСТРОЙКИ.....	14
А) СЕТЕВЫЕ НАСТРОЙКИ.....	14
В) НАСТРОЙКИ ДАТЫ, ВРЕМЕНИ И ЯЗЫКА ИНТЕРФЕЙСА	15
С) УПРАВЛЕНИЕ ФАЙЛАМИ	15
D) ПРОГРАММА ВЕЩАНИЯ.....	16
E) ЗАЩИТА ТЕЛЕФОННОГО ПЕЙДЖИНГА ПАРОЛЕМ	17
F) ПРОЧИЕ НАСТРОЙКИ	17
G) СВЕДЕНИЯ О ПОДКЛЮЧЁННЫХ КОНТРОЛЬНЫХ ПАНЕЛЯХ	18
4.2 ИНТЕРФЕЙС МОБИЛЬНОГО ПРИЛОЖЕНИЯ	19
4.3 ИНТЕРФЕЙС ПРИЛОЖЕНИЯ ДЛЯ ПК	24
5. МЕРЫ БЕЗОПАСНОСТИ	ОШИБКА! ЗАКЛАДКА НЕ ОПРЕДЕЛЕНА.9
5.1 МЕРЫ БЕЗОПАСНОСТИ	29
5.2 ПОСЛЕПРОДАЖНОЕ ОБСЛУЖИВАНИЕ	30
КОМПЛЕКТАЦИЯ	31
ТЕХНИЧЕСКИЕ ХАРАКТЕРИСТИКИ	31

1. ФЕНКЦИОНАЛЬНЫЕ ВОЗМОЖНОСТИ ЦИФРОВОЙ АУДИОМАТРИЦЫ

1.1 Ключевые особенности

- Ø 7" сенсорный цветной дисплей и интегрированная операционная система
- Ø Интегрированный высококачественный DSP-процессор и Ethernet-интерфейс 10/100/1000 Мбит/с
- Ø Интегрированная цифровая аудиоматрица с возможностью программирования вещания, управления зонами вещания и источниками аудиосигнала.
- Ø Маршрутизация сигнала с любого входа на любой выход
- Ø 8 зон вещания с независимыми настройками эквалайзера и громкости
- Ø Управление зонами может осуществляться с индивидуальных стеновых панелей. Каждая панель позволяет транслировать в зону сигнал со встроенного MP3-проигрывателя, а также линейного или микрофонного входа.
- Ø 2 микрофонных входа с фантомным питанием и независимыми настройками эквалайзера и громкости
- Ø 1-канальный MP3-проигрыватель с возможностью проигрывания аудиофайлов со внешнего USB-накопителя или внутренней памяти. Независимые настройки эквалайзера и громкости.
- Ø 1-канальное FM-радио с независимыми настройками эквалайзера и громкости.
- Ø 1-канальный телефонный пейджинг на все зоны с защитой паролем.
- Ø 1-канальная подача звуковых сигналов (джинглов)
- Ø 4-канала пейджинга с удалённых микрофонных консолей с возможностью параллельного вещания и определения приоритетов вещания. Независимые настройки эквалайзера и громкости для каждой консоли.
- Ø 1-канальный вход экстренного аудиосигнала.
- Ø Независимые входы тревожных сигналов (триггеров) для каждой из 8-ми зон.
- Ø 1 вход тревожного сигнала (триггера) на все зоны
- Ø 1 канал подключения к системе аварийного оповещения
- Ø Дистанционное управление с мобильных Android-устройств и ПК по локальной сети
- Ø Кнопки быстрого выбора зон вещания и источников сигнала на передней панели устройства
- Ø Встроенный громкоговоритель, для мониторинга трансляции
- Ø Внутренняя память 8 ГБ с возможностью расширения до 32 ГБ.
- Ø 2 типа питания: от бытовой сети (переменное, 220В) и аварийного источника питания (постоянное, 24В).

2. ВНЕШНИЙ ВИД И ОРГАНЫ УПРАВЛЕНИЯ

2.1 Передняя панель

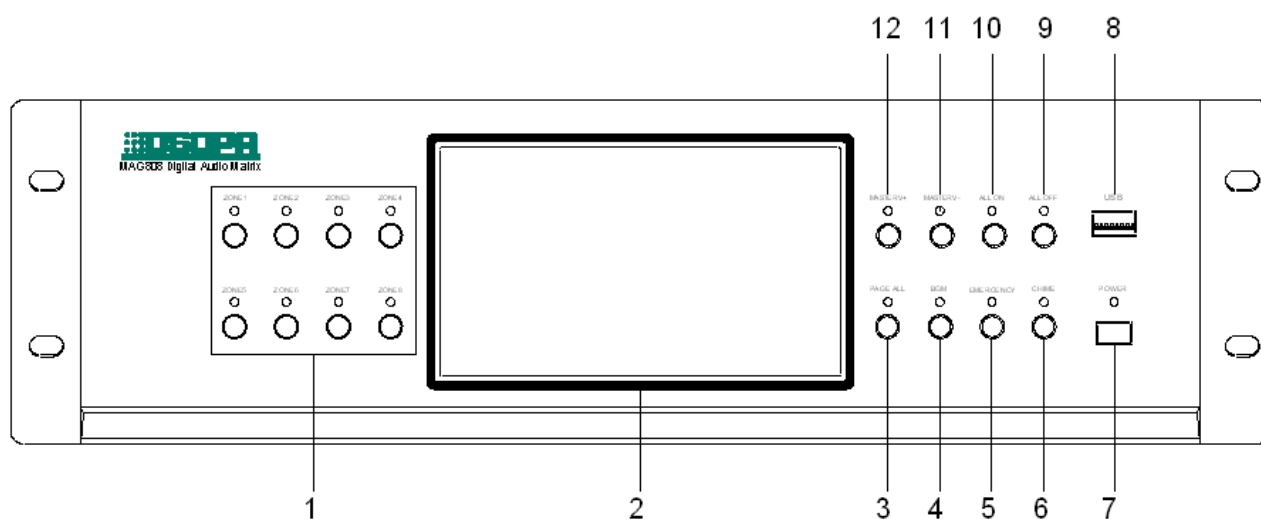

1. Кнопки и индикаторы выбора зон вещания (1–8)
2. Сенсорный дисплей
Служит для контроля текущего состояния устройства и настройки его параметров.
3. Кнопка и LED индикатор пейджинга во всех зонах (для MAG-808R)
4. Кнопка и LED индикатор музыкальной трансляции во всех зонах
5. Кнопка и LED индикатор аварийного оповещения во всех зонах
6. Кнопка и LED индикатор включения сигнала привлечения внимания «CHIME» во всех зонах
7. Кнопка электропитания
8. Порт USB
Позволяет подключить USB-накопитель (Флешка) с музыкальным контентом в формате (MP3), которые могут быть воспроизведены напрямую с накопителя или скопированы во внутреннюю память прибора.
9. Кнопка и LED индикатор отключения всех зон (в ручном режиме)
10. Кнопка и LED индикатор включения всех зон (в ручном режиме)
11. Кнопка уменьшения громкости во всех зонах
12. Кнопка увеличения громкости во всех зонах

2.2 Задняя панель

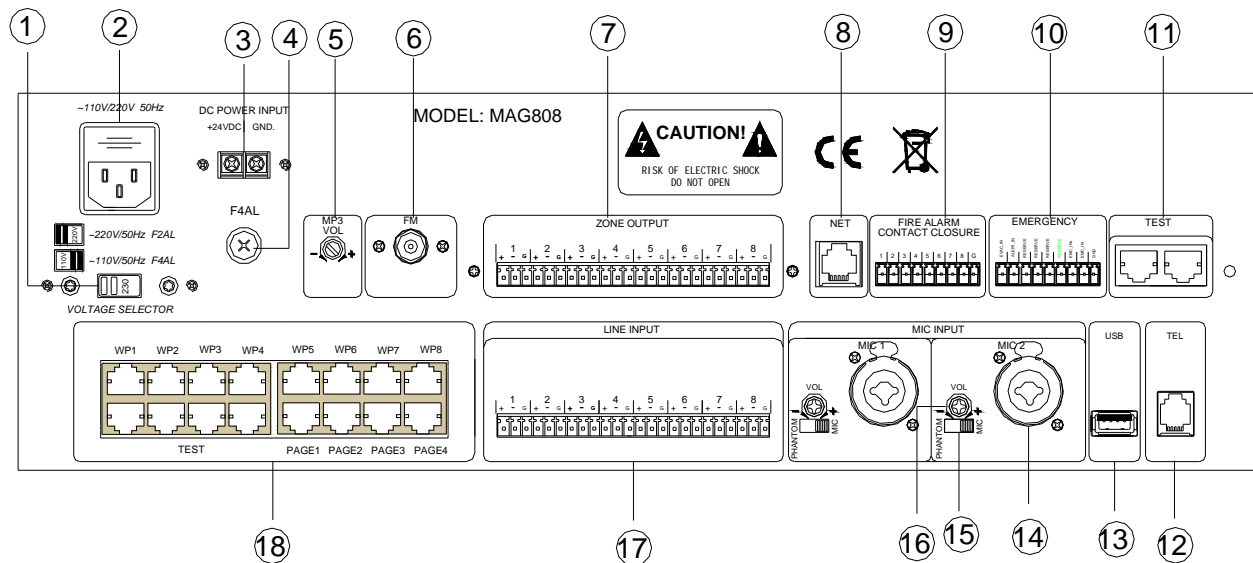

1. Переключатель рабочего напряжения 110/220 В (AC)

Служит для переключения рабочего напряжения в зависимости от местного стандарта электропитания.

2. Разъем электропитания (AC) и предохранитель

Служит для подключения устройства к сети переменного тока.

3. Клеммы аварийного электропитания 24 В (DC)

Служит для подключения источника аварийного питания.

4. Предохранитель входа аварийного питания 24 В (DC)

В случае выхода предохранителя из строя замените его предохранителем такого же типа. В случае повторного выхода из строя обратитесь в сервисный центр или к дилеру **DSPPA** для проверки оборудования на предмет внутренних неисправностей. Для замены предохранителя используйте крестовую отвёртку.

5. Регулятор громкости MP3-проигрывателя

6. Разъём для подключения FM-антенны

7. Линейные выходы

Разъемы предназначены для подключения к усилителям мощности.

8. Порт Ethernet

Данный порт служит для дистанционного управлением устройством через локальную сеть.

9. Входы тревожных сигналов (триггеров)

Данные входы позволяют получать от внешних устройств и систем (например, системы пожарного оповещения) сигналы тревоги и соответствующим образом реагировать на них.

10. Вход аварийной сигнализации

Данная контактная группа используется для получения аварийных сигналов с пульта охранно-пожарной сигнализации.

11. Порты мониторинга и расширения системы

Возможность расширения системы до 32 зон

12. Порт подключения телефонной линии

Используется для подключения устройства к местной телефонной линии и совершения телефонного пейджинга.

13. Порт USB

Используется для обновления внутренней микропрограммы устройства.

14. Микрофонный вход

Позволяет подключить к устройству микрофон в качестве одного из источников аудиосигнала.

15. Переключатель фантомного питания +48В

Источник фантомного питания для подключения конденсаторных микрофонов. Будьте внимательны при обращении с данным переключателем, сверяйтесь с инструкцией к микрофону. В противном случае возможен выход микрофона из строя.

16. Регулятор чувствительности микрофонного входа

17. Линейные аудиовходы

18. Панель подключения внешних устройств и перспективных приборов

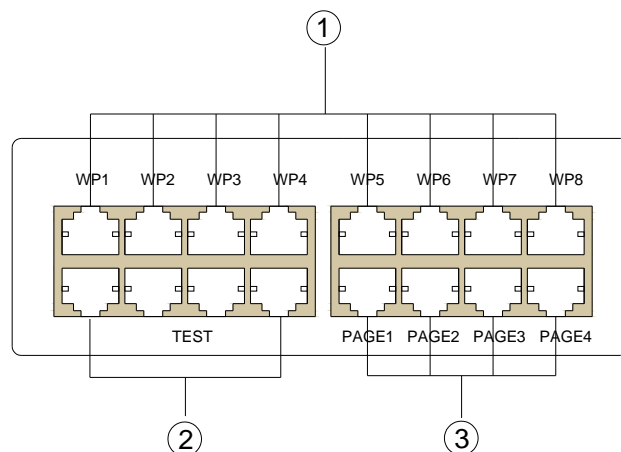

1) Порты подключения контрольных панелей

Позволяют подключить до 8-ми контрольных панелей DSPPA MAG-808C или MAG-808S

2) Порты подключения перспективных приборов

3) Порты подключения микрофонных консолей

Позволяют подключить до 4-х микрофонных консолей DSPPA MAG-808R

3. ДИСТАНЦИОННОЕ УПРАВЛЕНИЕ АУДИОМАТРИЦЕЙ

3.1 Мобильное приложение

Управление аудиоматрицей может осуществляться дистанционно с мобильного устройства, работающего под операционной системой **Android**. Для этого необходимо, чтобы аудиоматрица и мобильное устройство находились в одной сети. Далее будет описана процедура настройки сетевых параметров **Android**-устройства:

1. Подключите аудиоматрицу **MAG-808** к локальной сети.
2. Подключите мобильное устройство к беспроводной точке доступа **Wi-Fi**, находящейся в той же сети, что и аудиоматрица.
3. Если беспроводная точка доступа не поддерживает динамическое распределение **IP**-адресов, необходимо настроить статический **IP**-адрес для мобильного устройства. Для этого в настройках сетевого подключения **Android**-устройства пропишите статический **IP**-адрес. Например, если **IP**-адрес аудиоматрицы **192.168.0.220**, назначьте устройству **IP**-адрес **192.168.0.100**.
4. Запустите мобильное приложение, введите **IP**-адрес аудиоматрицы, порт подключения и нажмите кнопку **[Connect]**.

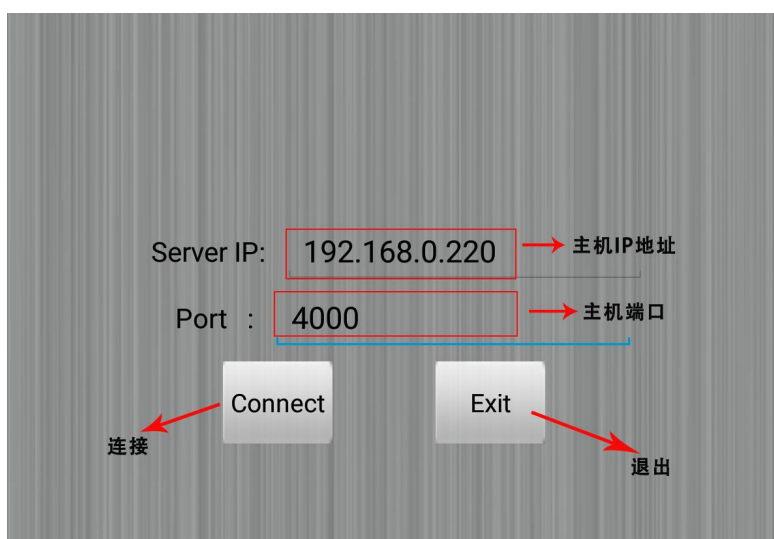

3.2 Приложение для ПК

Вы также можете управлять аудиоматрицей, используя специализированное ПО для персонального компьютера (ПК), работающего под операционной системой **Windows**. Для этого необходимо, чтобы аудиоматрица и ПК находились в одной сети. Далее будет описана процедура настройки сетевых параметров ПК.

1. Подключите аудиоматрицу **MAG-808** к локальной сети.
2. Подключите ПК к той же локальной сети, что и аудиоматрица.
3. Если сетевой маршрутизатор не поддерживает динамическое распределение **IP**-адресов, необходимо настроить статический **IP**-адрес для ПК. Для этого в настройках сетевого подключения ПК пропишите статический **IP**-адрес. Например, Если **IP**-адрес аудиоматрицы **192.168.0.220**, назначьте ПК **IP**-адрес **192.168.0.10**.

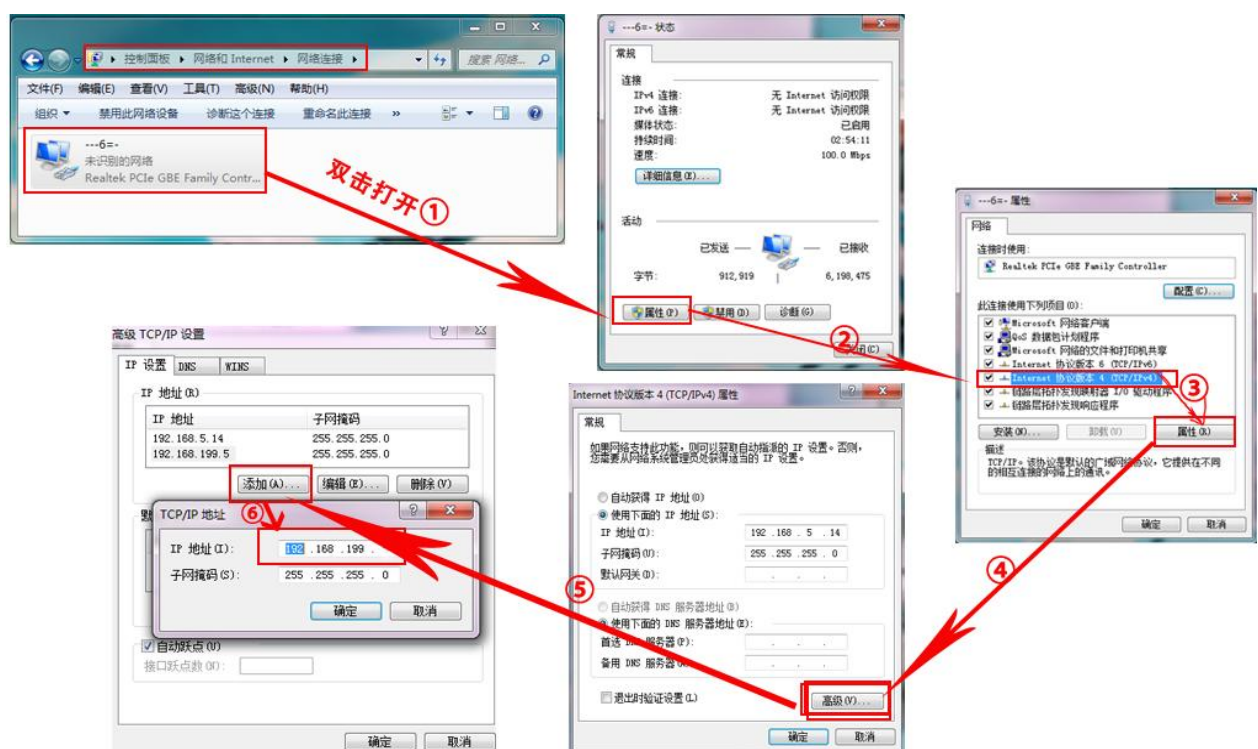

4. Запустите приложение, введите **IP**-адрес аудиоматрицы, порт подключения и нажмите кнопку [Connect].

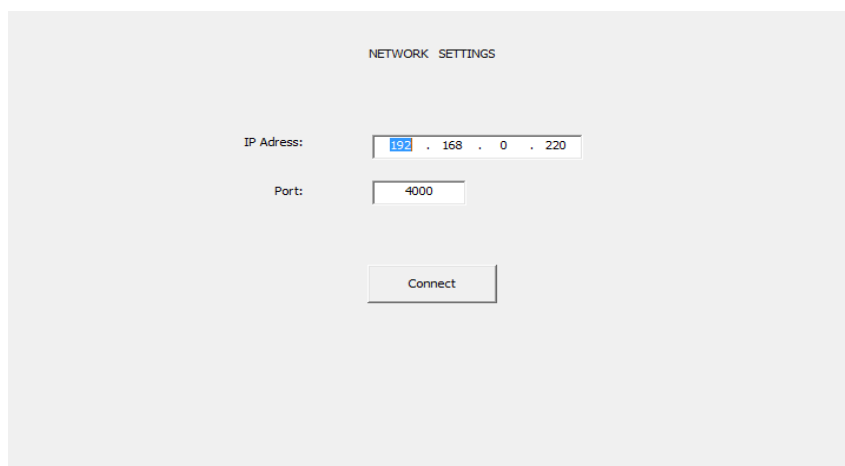

4 УПРАВЛЕНИЕ И НАСТРОЙКА АУДИОМАТРИЦЫ

4.1 Интерфейс аудиоматрицы

4.1.1 Главный интерфейс (Zone)

После включения питания произойдёт загрузка внутренней микропрограммы устройства, и на дисплее отобразится главный интерфейс:

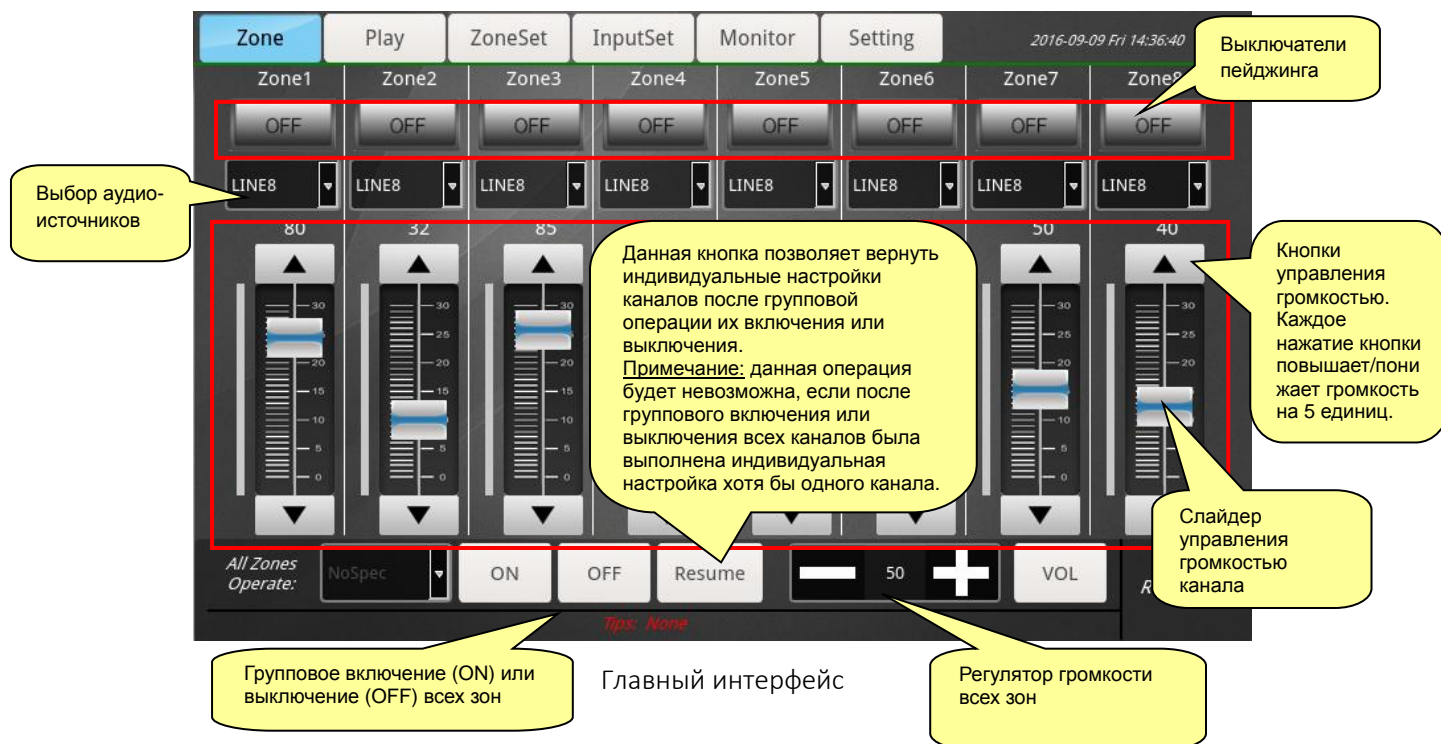

4.1.2 MP3-проигрыватель и FM тюнер

Интерфейс проигрывателя разделён на два окна: левое — MP3-проигрыватель, правое — FM-радио.

- **MP3-проигрыватель** позволяет просматривать содержимое внутренней памяти и внешнего USB-накопителя, управлять воспроизведением аудиофайлов, а также режимом воспроизведения.
- **FM-радио** имеет функцию поиска радиостанций с возможностью их сохранения в памяти устройства.



MP3-проигрыватель и FM-радио

4.1.3 Эквалайзер зон вещания (ZoneSet)

Данный интерфейс позволяет изменять частотные характеристики каждой зоны индивидуально. Включение/выключение эквалайзера выполняется кнопкой [ON/OFF].

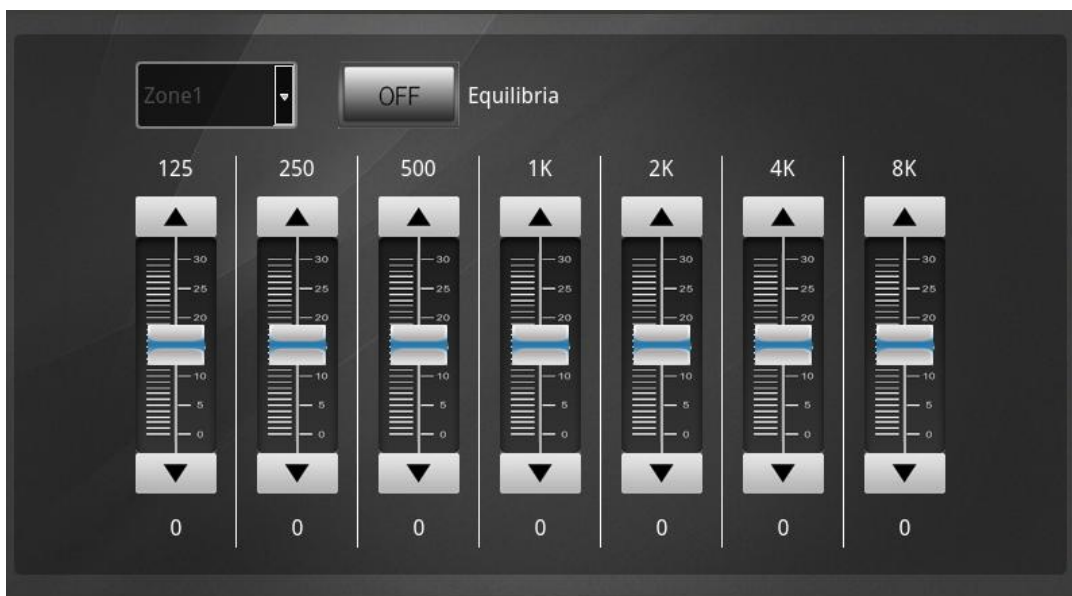

Эквалайзер зон вещания

4.1.4 Эквалайзер источников сигнала (InputSet)

Данный интерфейс позволяет изменять частотные характеристики и громкость каждого источника сигнала индивидуально. Включение/выключение эквалайзера выполняется кнопкой [ON/OFF].



Эквалайзер источников сигнала

4.1.5 Мониторинг зон вещания (Monitor)

Данный интерфейс позволяет вывести на контрольные аудиосистемы сигнал одной из зон. Единоновременно возможно контролировать только одну зону. Кнопка контролируемой в настоящее время зоны подсвечивается голубым. Выключение мониторинга выполняется кнопкой [Cancel]. Под кнопкой [Cancel] расположен регулятор громкости мониторингового выхода.

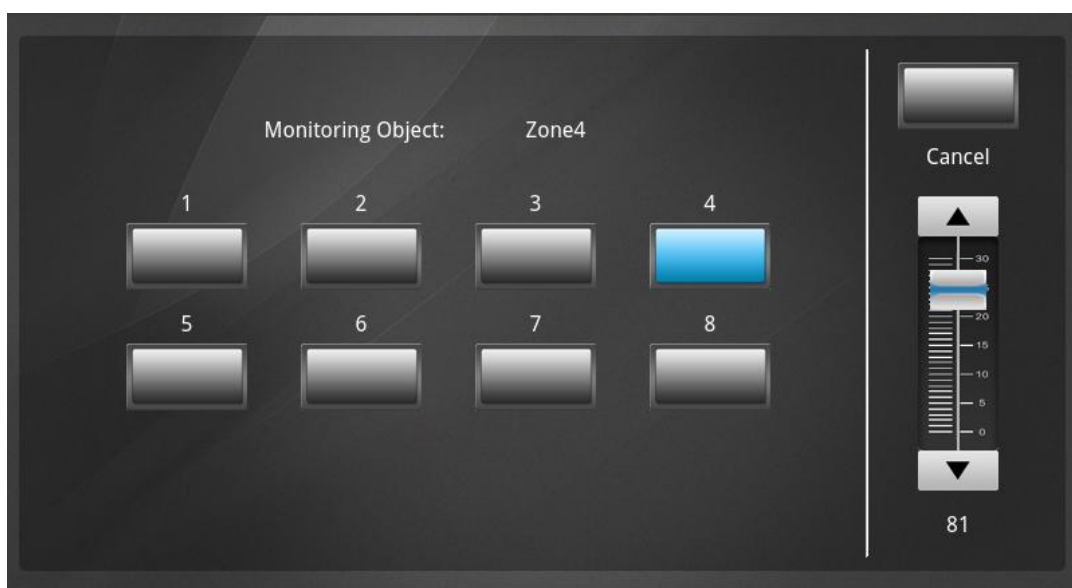

Мониторинг зон вещания

4.1.6 Системные настройки (Setting)

Данный интерфейс открывает доступ к системным настройкам устройства. Перед выполнением таких операций, как воспроизведение музыкальных программ или радиовещание, настоятельно рекомендуется выполнить все настройки, которые предлагает данный интерфейс.

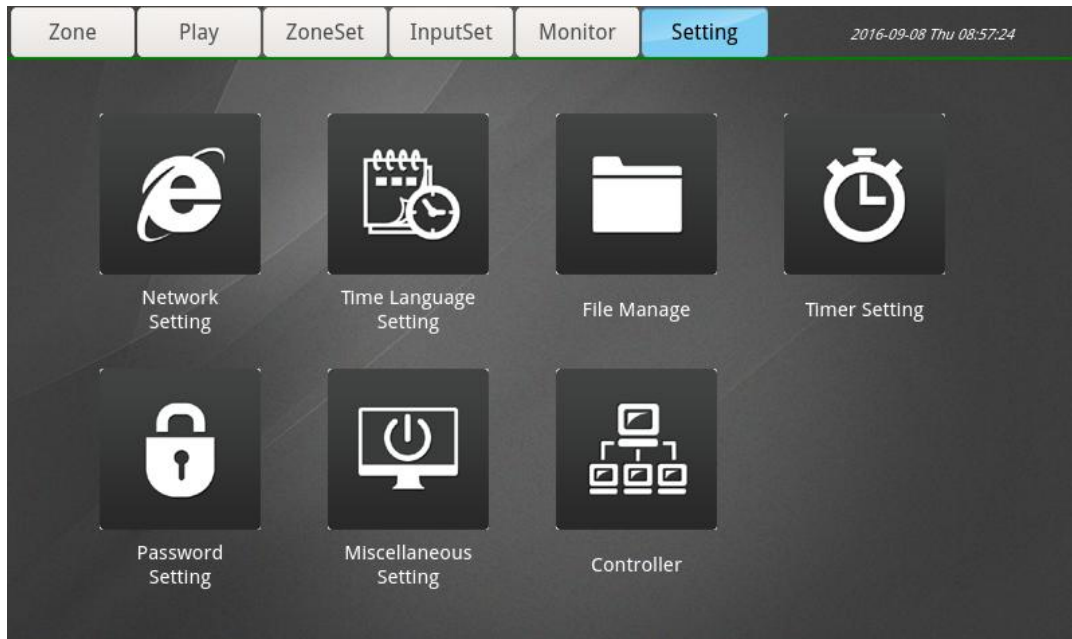

Системные настройки аудиоматрицы

а) Сетевые настройки (Network Setting)

При подключении устройства к локальной сети для его корректной работы необходимо выставить такие сетевые параметры, как IP-адрес (IP), маска подсети (Subnet mask) и основной шлюз (Gateway). В случае сомнений обратитесь к системному администратору вашей локальной сети. Текущие сетевые настройки отображаются в поле "Current Network Info". Для вступления изменений в силу нажмите кнопку [OK] и перезапустите устройство.

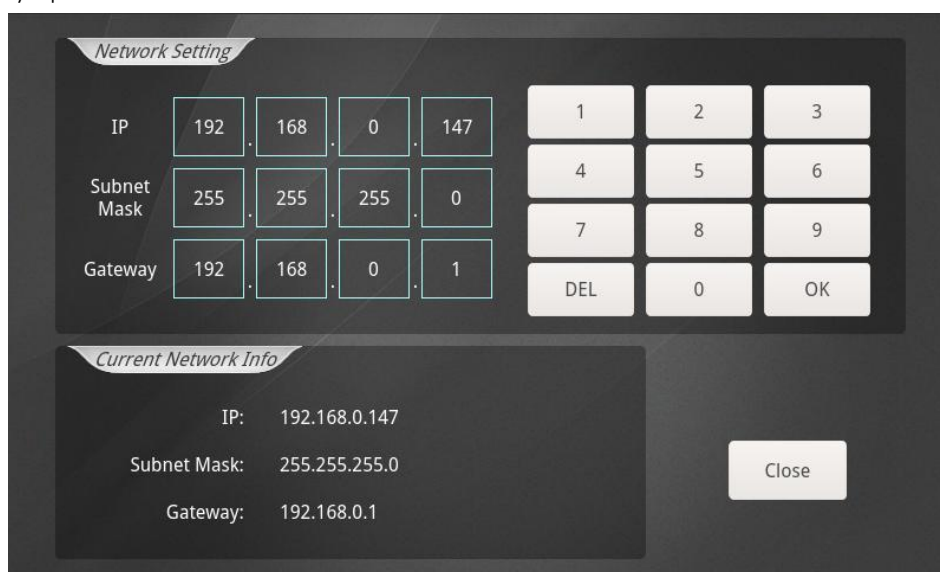

Сетевые настройки

b) Настройки даты, времени и языка интерфейса (Time Language Setting)

- Для корректного воспроизведения программ вещания по запрограммированным временным точкам необходимо настроить правильное системное время (Time:) и дату (Date:). Рекомендуется устанавливать время с точностью до секунды. Для сохранения изменений нажмите кнопку [Set].
- Поле "Language Setting" позволяет выбрать язык интерфейса: английский (English) или китайский (Chinese). Для сохранения изменений нажмите кнопку [Set].
- Для возврата в меню системных настроек нажмите кнопку [Close].



Настройки даты, времени и языка интерфейса

с) Управление файлами (File Manage)

Данный интерфейс позволяет скопировать аудиофайлы с подключённого USB-накопителя во внутреннюю память устройства, и наоборот. Также здесь вы можете удалить выбранные файлы.

- Для копирования файлов с USB-накопителя во внутреннюю память необходимо выделить их в правом окошке, нажать кнопку [<==] и [Copy].
- Для копирования файлов из внутренней памяти на USB-накопитель необходимо выделить их в левом окошке, нажать кнопку [==>] и [Copy].
- Для выбора всех файлов в текущей папке используйте опцию [Select all].
- Для удаления выбранных файлов используйте кнопку [Delete].
- Кнопка [Enter] используется для перехода в выделенную папку.
- Кнопка [Back] позволяет вернуться в предыдущую директорию.
- Для возврата в меню системных настроек нажмите кнопку [Close].

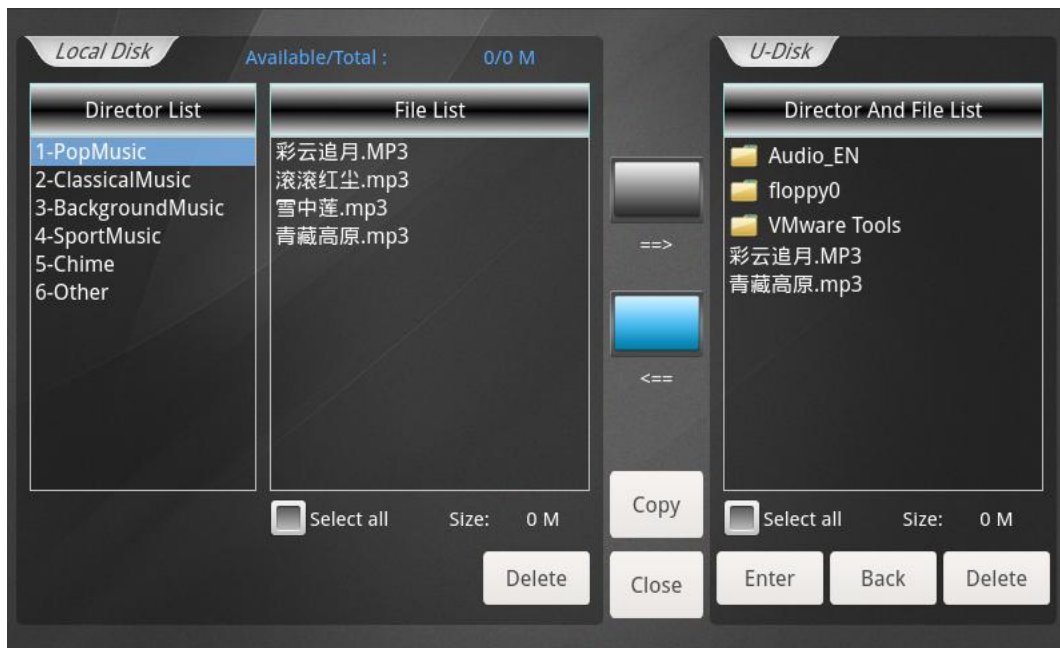

Управление файлами

d) Программа вещания (Timer Setting)

Данный интерфейс позволяет создать программу еженедельного вещания по временным точкам. Для создания временной точки нажмите кнопку [Create], определите время начала (Start time) и конца вещания (Stop time), дни недели (под полем Stop time), зоны вещания (Zone) и источники сигнала для них (Input). После выполнения всех настроек сохраните временную точку кнопкой [Save].

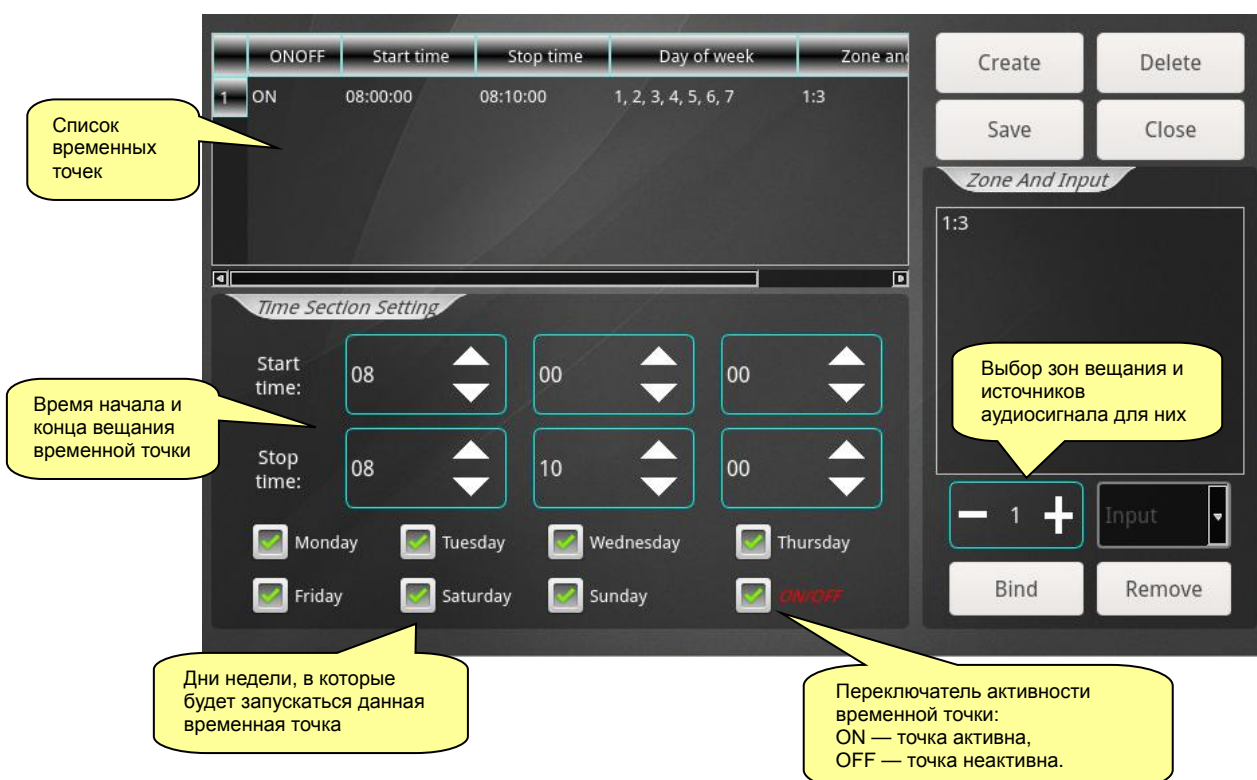

Программирование недельной программы вещания

е) Защита телефонного пейджинга паролем (Password Setting)

Пароль используется при совершении телефонного пейджинга. При поступлении телефонного звонка на устройство абоненту необходимо будет ввести пароль, состоящий из 4-х цифр. При корректном вводе пароля абонент сможет выполнить голосовое сообщение во все зоны сразу.



Установка пароля для телефонного пейджинга

ф) Прочие настройки (Miscellaneous Setting)

Здесь вы можете выбрать источник фоновой музыки для кнопки [BGM] и источник аудиосигнала для кнопки [PAGE ALL] на лицевой панели устройства.

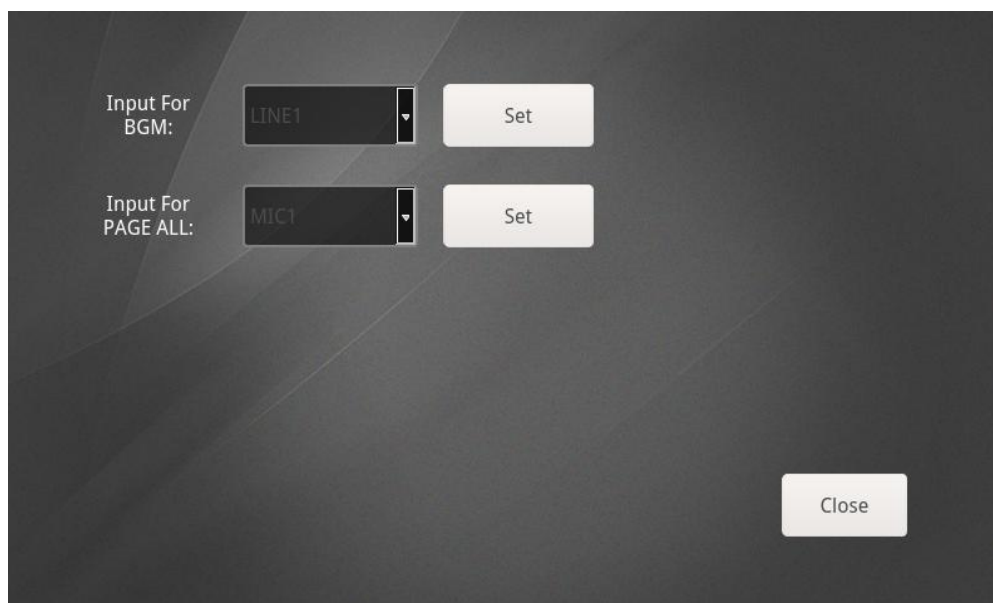

Прочие настройки

g) Сведения о подключённых контрольных панелях (Controller)

Данный интерфейс предоставляет информацию о подключённых к аудиоматрице контрольных панелях.

- ID — уникальный идентификационный номер контрольной панели
- Priority — приоритет контрольной панели
- Device Info — информация о контрольной панели, включая IP-адрес
- Control Zones — зоны, доступные для управления с данной панели



	ID	Priority	Device Info	Control Zones
1	03000041	3.0	192.168.0.147:4000/0000	1, 16

Сведения о подключённых контрольных панелях

4.2 Интерфейс мобильного приложения

4.2.1 Главный интерфейс (Zone)

После подключения к аудиоматрице на дисплее вашего мобильного устройства откроется следующий интерфейс:

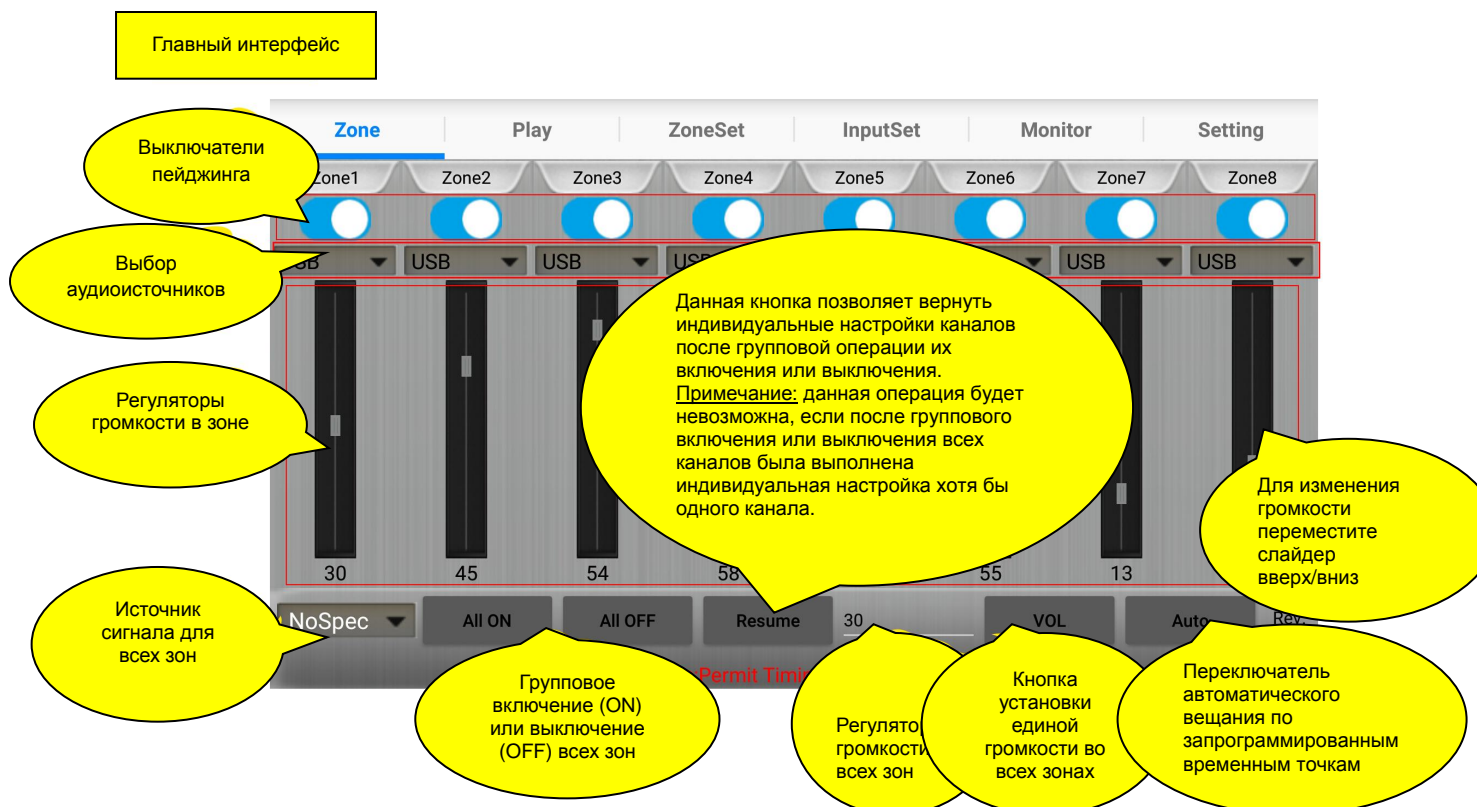

Главный интерфейс мобильного приложения

4.2.2 MP3-проигрыватель и радио (Play)

Интерфейс проигрывателя подобен тому, что отображается на дисплее аудиоматрицы. Он также разделён на два окна: левое — MP3-проигрыватель, правое — FM-радио.

- **MP3-проигрыватель** позволяет просматривать содержимое внутренней памяти и внешнего USB-накопителя, управлять воспроизведением аудиофайлов, а также режимом воспроизведения.
- **FM-радио** имеет функцию поиска радиостанций с возможностью их сохранения в памяти устройства.

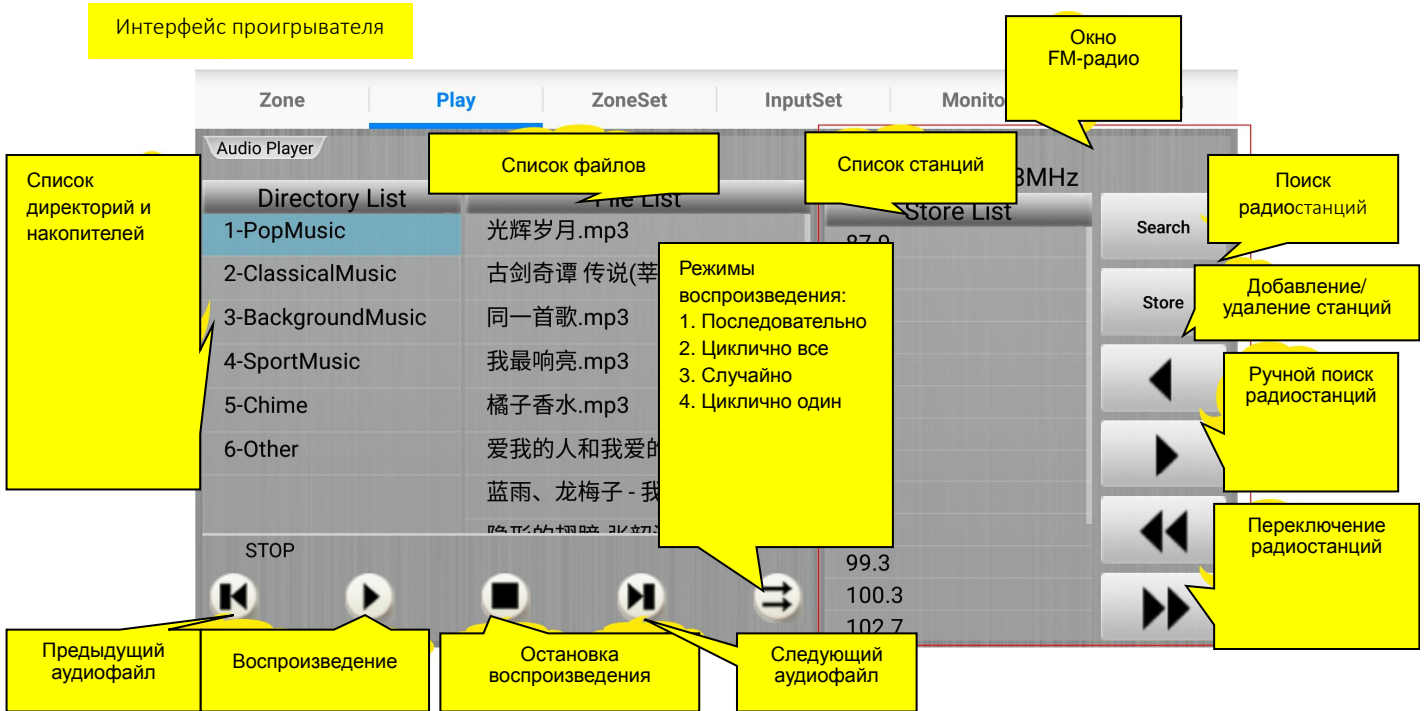

MP3-проигрыватель и FM-радио

4.2.3 Эквалайзер зон вещания (ZoneSet)

Данный интерфейс позволяет изменять частотные характеристики каждой зоны индивидуально. Включение/выключение эквалайзера выполняется кнопкой [ON/OFF].

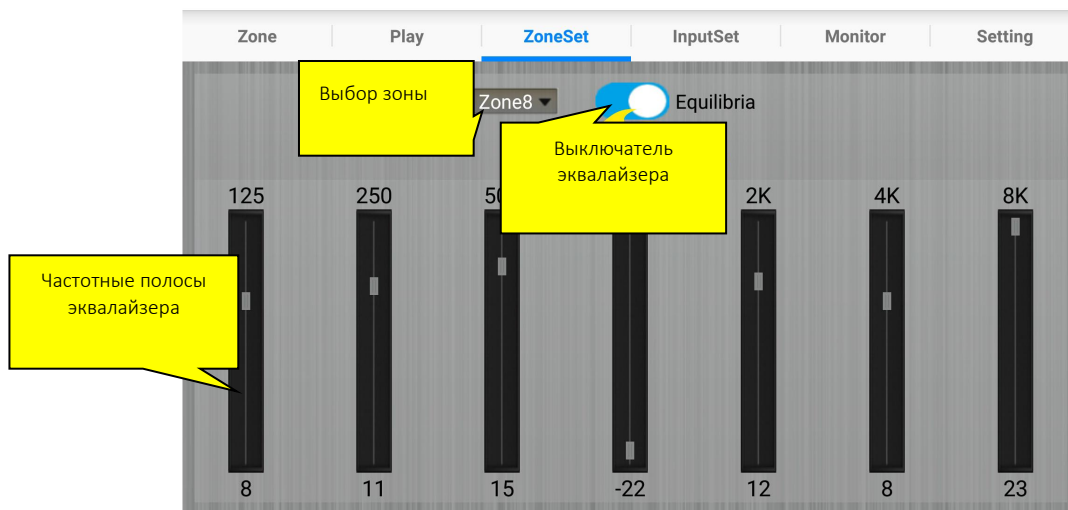

Эквалайзер зон вещания

4.2.4 Эквалайзер источников сигнала (InputSet)

Данный интерфейс позволяет изменять частотные характеристики и громкость каждого источника сигнала индивидуально. Включение/выключение эквалайзера выполняется кнопкой [ON/OFF].

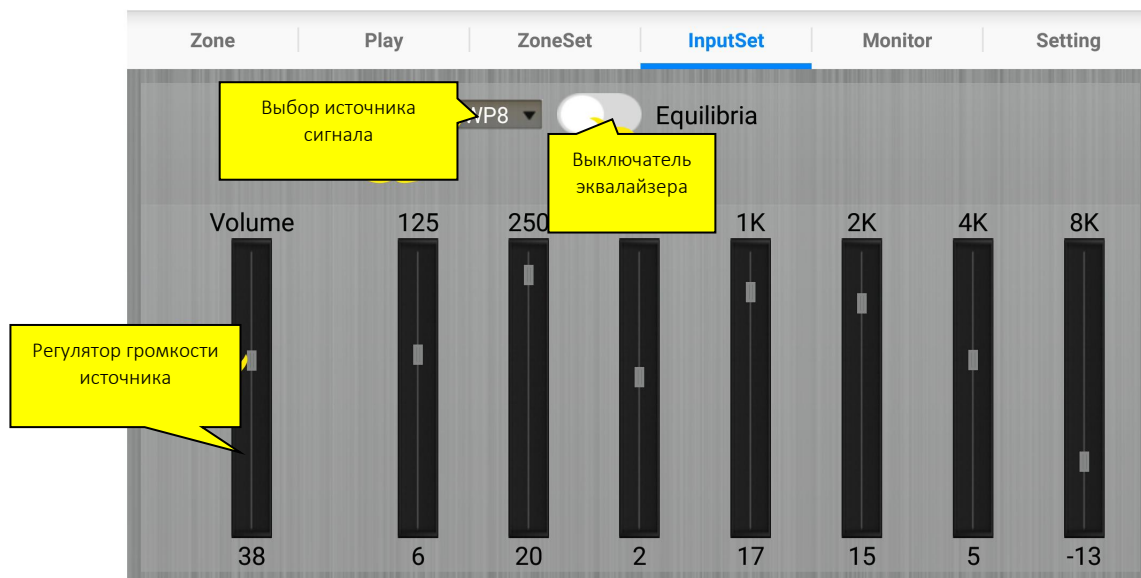

Эквалайзер источников сигнала

4.2.5 Мониторинг зон вещания (Monitor)

Данный интерфейс позволяет прослушать текущее вещание в одной из зон. Одновременно можно прослушать только одну зону. Кнопка прослушиваемой зоны подсвечивается голубым. Выключение мониторинга выполняется кнопкой [Cancel]. Под кнопкой [Cancel] расположен регулятор громкости мониторингового выхода.

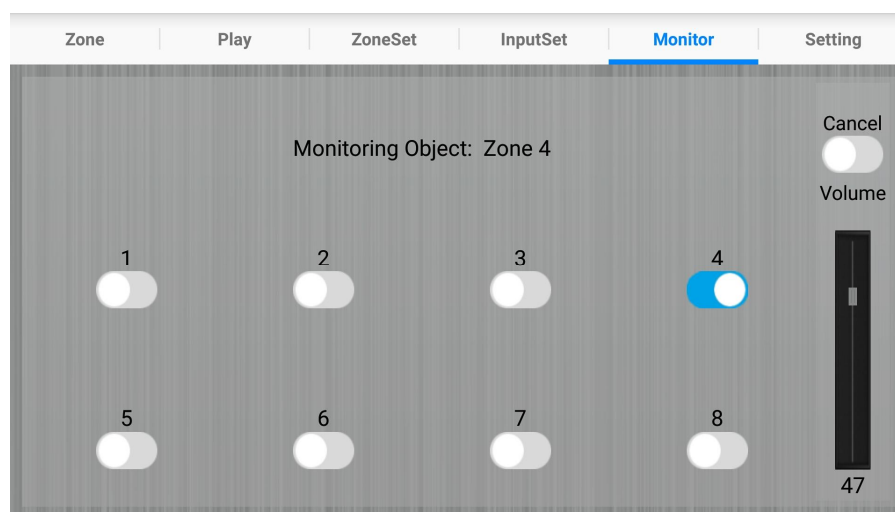

Мониторинг зон вещания

4.2.6 Системные настройки (Setting)

Данный интерфейс открывает доступ к некоторым системным настройкам аудиоматрицы.

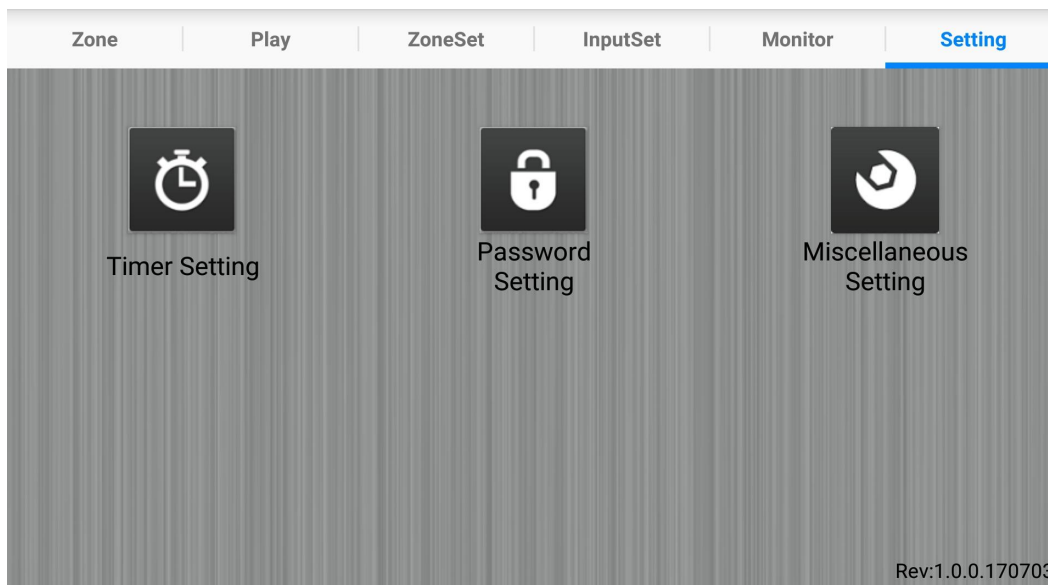

Системные настройки аудиоматрицы

а) Программа вещания (Timer Setting)

Данный интерфейс позволяет создать программу еженедельного вещания по временным точкам. Для создания временной точки нажмите кнопку [Create], определите время начала и конца вещания кнопкой [Time], дни недели, зоны вещания кнопкой [Zone] и источники сигнала для них кнопкой [Media].

Список временных точек

Start Time	Stop Time	Zone And Input	Timing play	Timing receiver
00:00:00	01:00:00	1:1,2;1,3;11,5;12	光辉岁月.mp3,古...	88.0
02:29:14	03:29:14	1:11,2;11,3;2,4;2,5...	我最响亮.mp3,橘...	105.8

Дни недели, в которые будет запускаться выбранная временная точка

Mon
 Tues
 Wed
 Thur
 Fri
 Sat
 Sun

Create Delete Delete All Copy Time Zone Media Return

Создать временную точку Удалить выбранную точку Удалить все временные точки Копировать точку Выбрать время запуска точки Выбрать зоны вещания для точки Выбрать источник сигнала для точки Вернуться в предыдущее меню

Программирование недельной программы вещания

б) Защита телефонного пейджинга паролем (Password Setting)

Пароль используется при совершении телефонного пейджинга. При поступлении телефонного звонка на аудиоматрицу абоненту необходимо будет ввести пароль, состоящий из 4-х цифр. При корректном вводе пароля абонент сможет выполнить голосовое сообщение **во всех зонах сразу**.

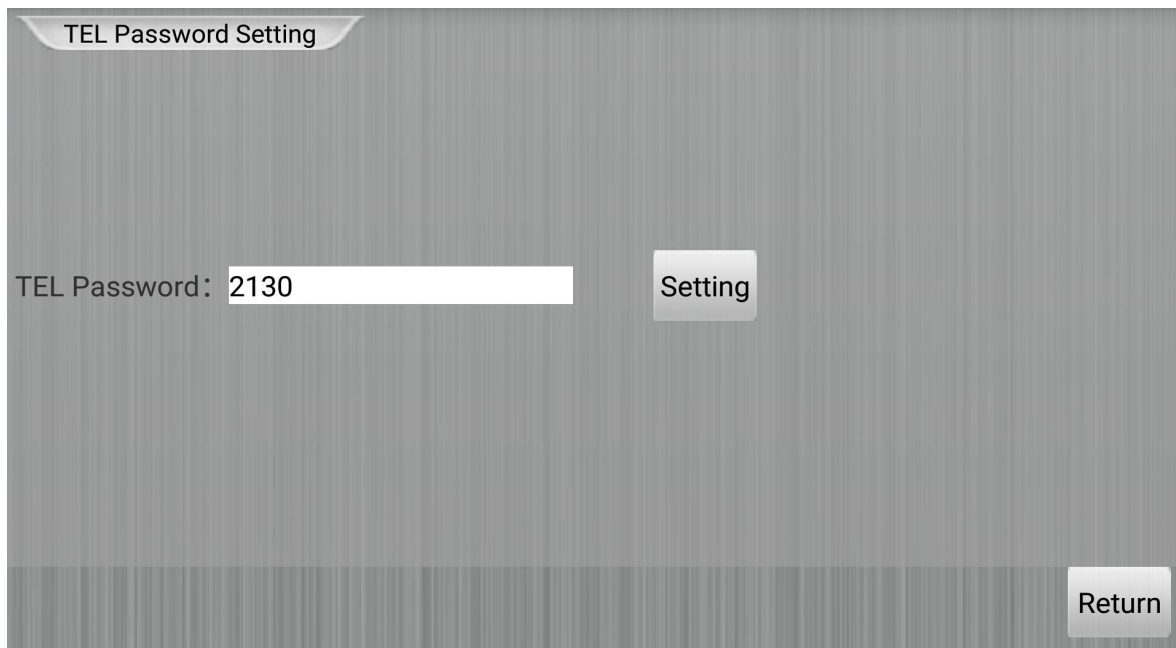

Установка пароля для телефонного пейджинга

с) Прочие настройки (Miscellaneous Setting)

Здесь вы можете выбрать источник фоновой музыки для кнопки [BGM], источник аудиосигнала для кнопки [PAGE ALL] на лицевой панели устройства, громкость различных источников сигнала (Other Input Volume Set) и приоритет между телефонным пейджингом (TEL) и пейджингом с микрофонных консолей (PAGE).

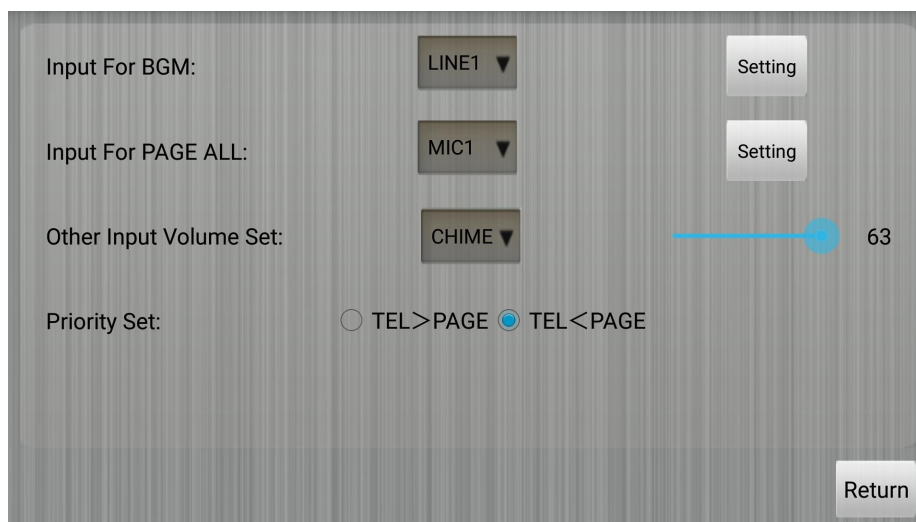

Прочие настройки

4.3 Интерфейс приложения для ПК

4.3.1 Главный интерфейс (Zone)

После подключения к аудиоматрице на дисплее вашего ПК откроется следующий интерфейс:

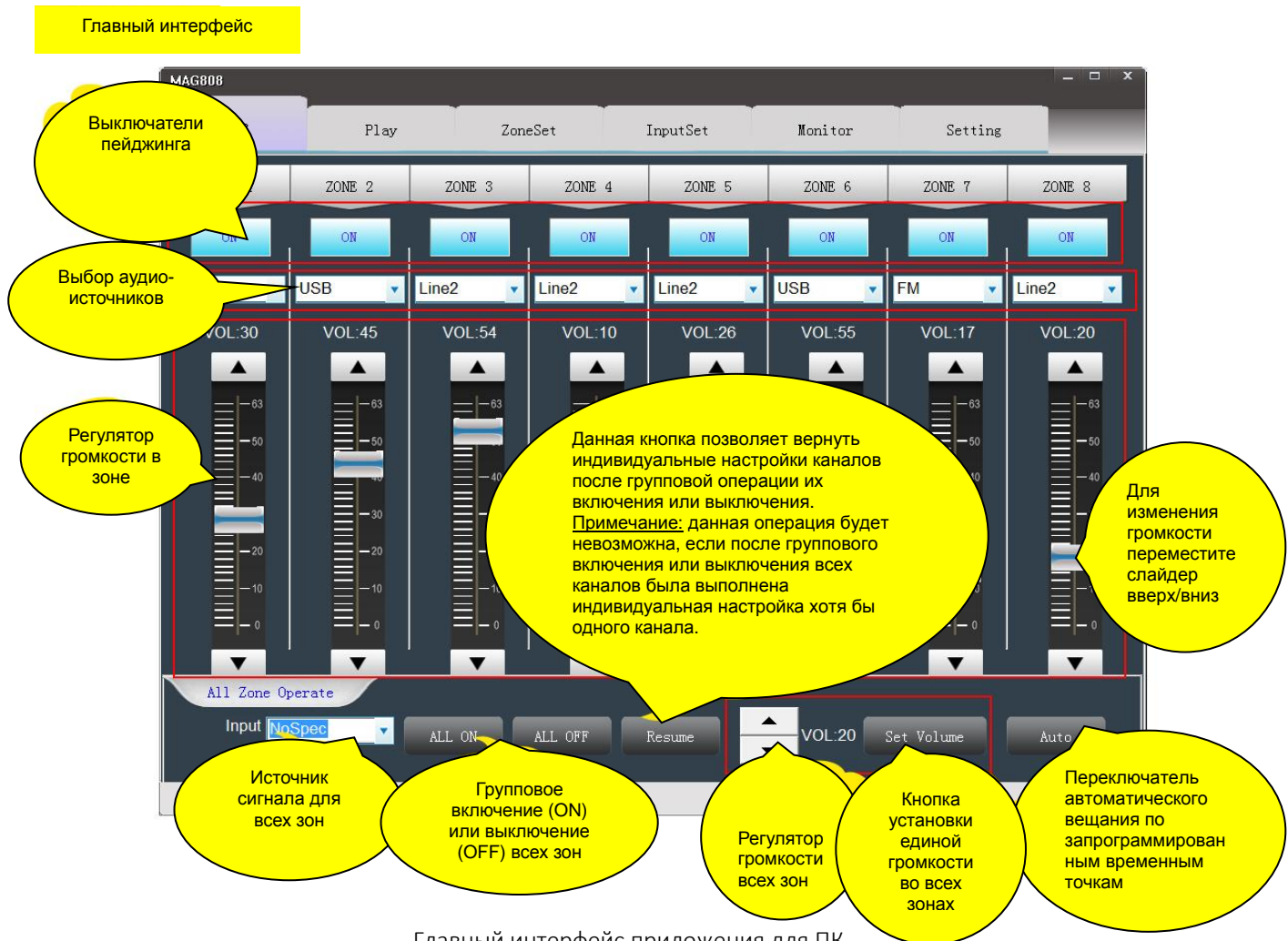

Главный интерфейс приложения для ПК

4.3.2 MP3-проигрыватель и радио (Play)

Интерфейс проигрывателя подобен тому, что отображается на дисплее аудиоматрицы. Он также разделён на два окна: левое — MP3-проигрыватель, правое — FM-радио.

- **MP3-проигрыватель** позволяет просматривать содержимое внутренней памяти и внешнего USB-накопителя, управлять воспроизведением аудиофайлов, а также режимом воспроизведения.
- **FM-радио** имеет функцию поиска радиостанций с возможностью их сохранения в памяти устройства.

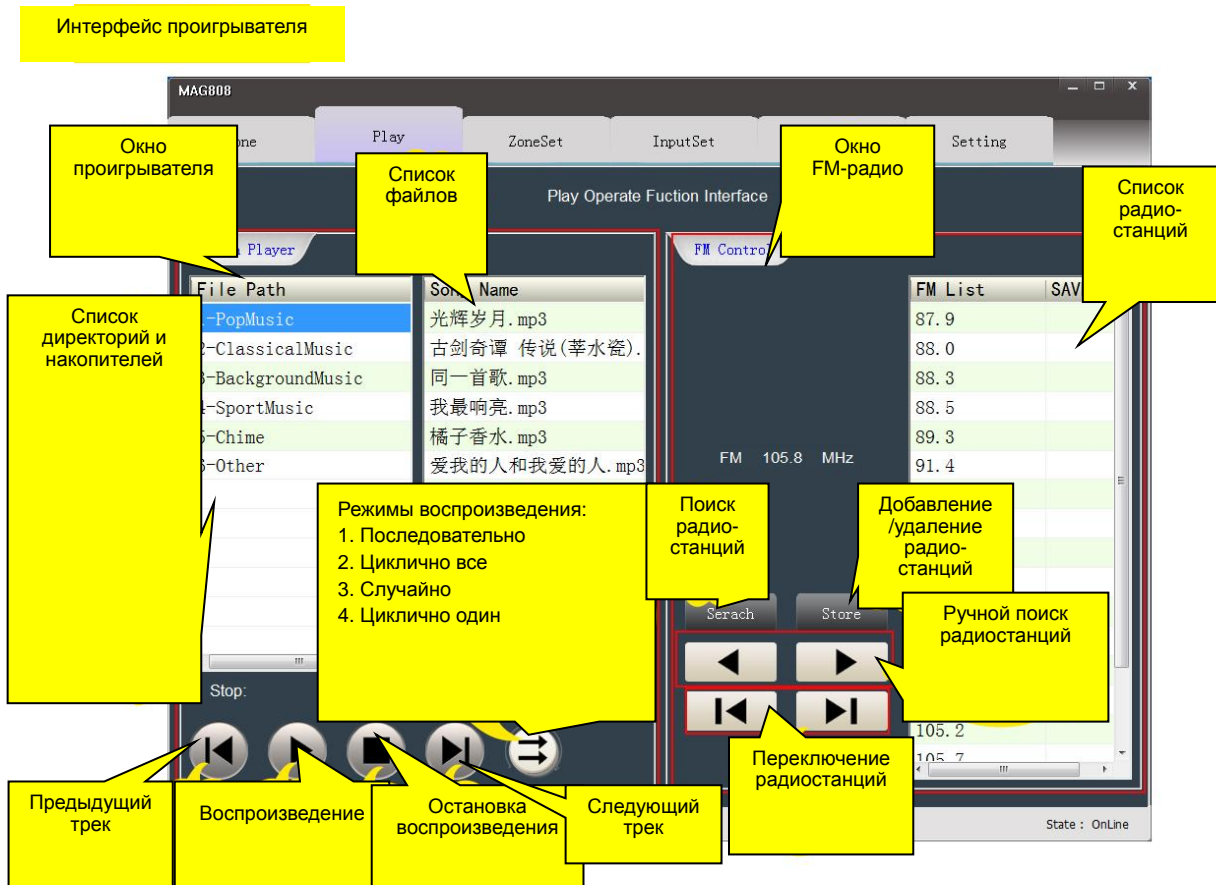

MP3-проигрыватель и FM-радио

4.3.3 Эквалайзер зон вещания (ZoneSet)

Данный интерфейс позволяет изменять частотные характеристики каждой зоны индивидуально. Включение/выключение эквалайзера выполняется кнопкой [ON/OFF].

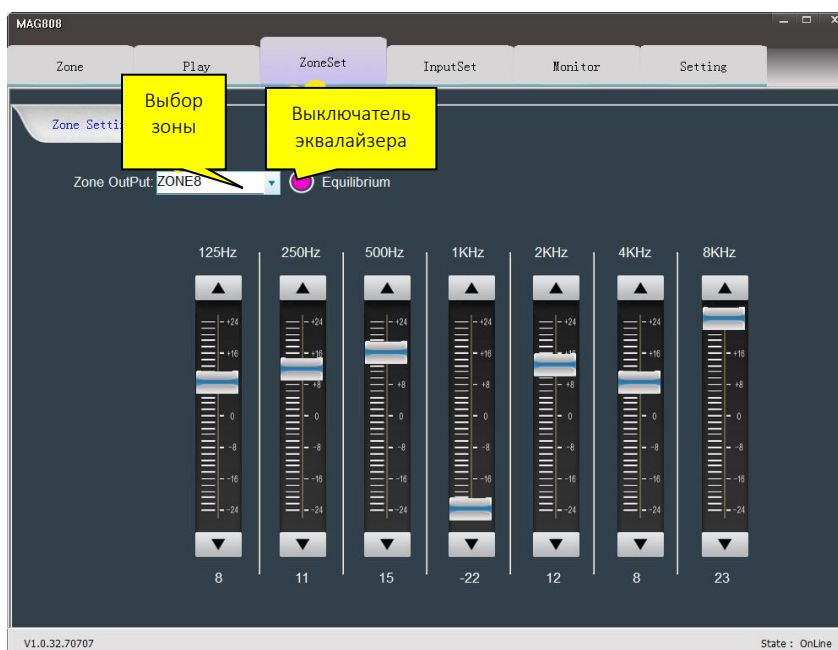

Эквалайзер зон вещания

4.3.4 Эквалайзер источников сигнала (InputSet)

Данный интерфейс позволяет изменять частотные характеристики и громкость каждого источника сигнала индивидуально. Включение/выключение эквалайзера выполняется кнопкой [ON/OFF].

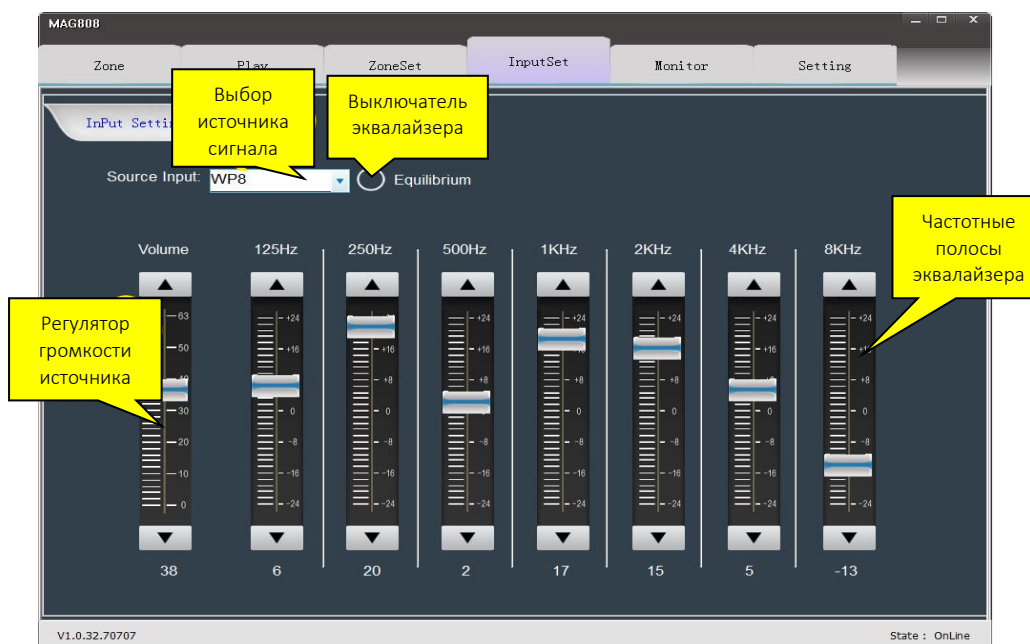

Эквалайзер источников сигнала

4.3.5 Мониторинг зон вещания (Monitor)

Данный интерфейс позволяет прослушать текущее вещание в одной из зон. Одновременно можно прослушать только одну зону. Кнопка прослушиваемой в настоящее время зоны подсвечивается голубым. Выключение мониторинга выполняется кнопкой [Cancel]. Под кнопкой [Cancel] расположен регулятор громкости мониторингового выхода.

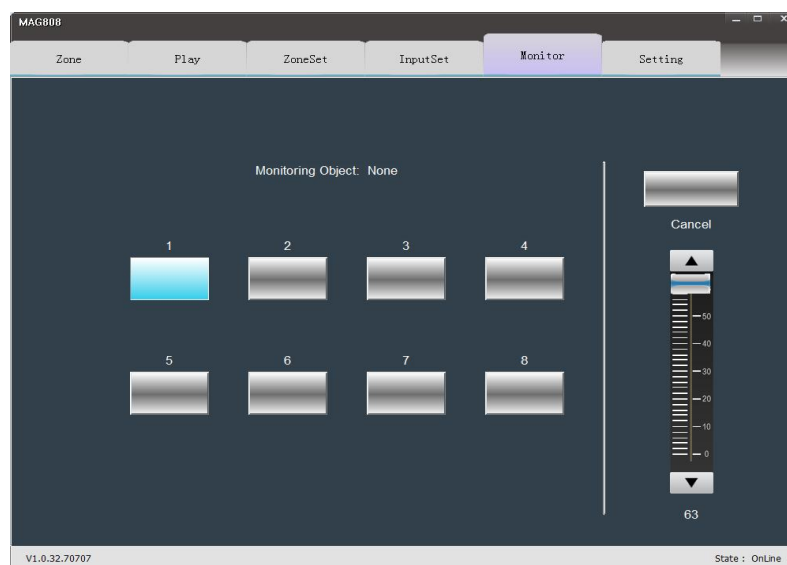

Мониторинг зон вещания

4.3.6 Системные настройки (Setting)

Данный интерфейс открывает доступ к некоторым системным настройкам устройства.

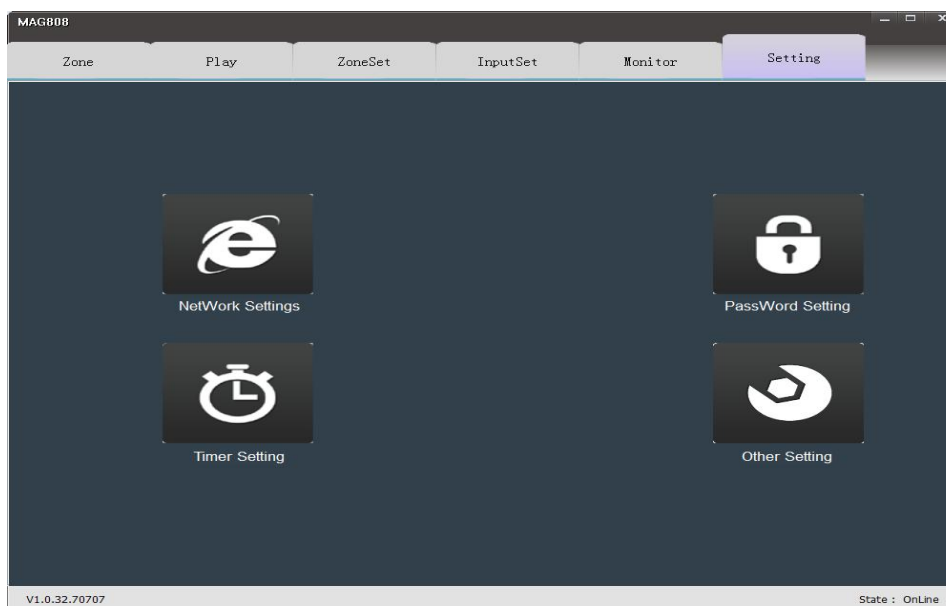

Системные настройки аудиоматрицы

а) Сетевые настройки (Network Setting)

При подключении устройства к локальной сети для его корректной работы необходимо выставить такие сетевые параметры, как IP-адрес (IP), маска подсети (Subnet mask) и основной шлюз (Gateway). В случае сомнений обратитесь к системному администратору вашей локальной сети. Текущие сетевые настройки отображаются в поле "Current Network Info". Для вступления изменений в силу нажмите кнопку [Set].

Сетевые настройки

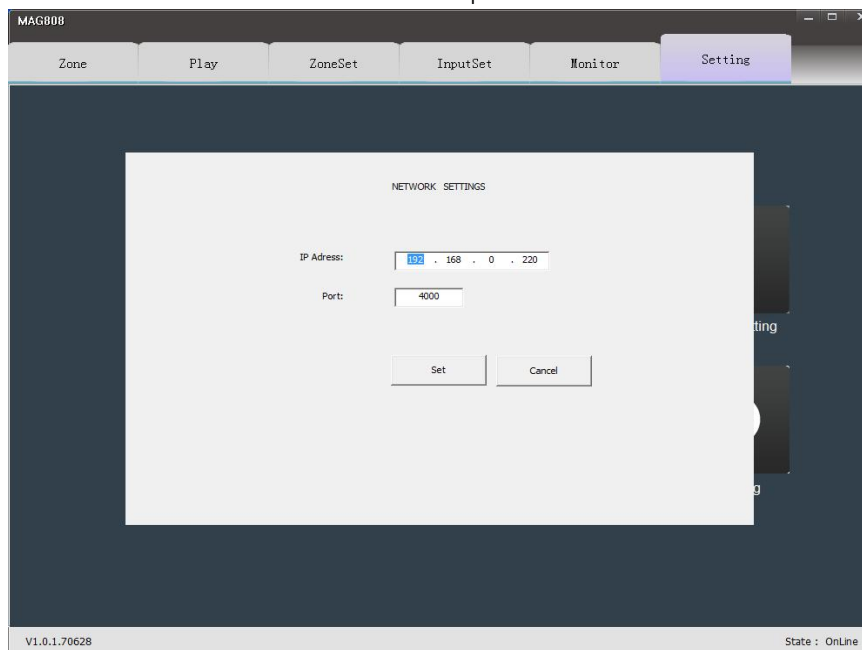

b) Программа вещания (Timer Setting)

Данный интерфейс позволяет создать программу еженедельного вещания по временным точкам. Для создания временной точки нажмите кнопку [Create], определите время начала и конца вещания кнопкой [Time Set], дни недели, зоны вещания кнопкой [Zone] и источники сигнала для них кнопкой [Media].

Скриншот интерфейса «Timer Setting» с таблицей и панелью управления. Таблица содержит следующие данные:

Start Time	Stop Time	Zone and input	Timing play	Timing receive
0:0:0	1:0:0	1:1, 2:1, 3:11, 4:1, 5:12	古剑奇谭 传说 (莘水瓷). 88.0	
29:14	3:29:14	1:11, 2:11, 3:2, 4:2, 5:2	我最响亮.mp3, 橘子香水. 105.8	
8:0:0	9:0:0			

Панель управления включает кнопки: Create, Delete, Delete All, Copy, Time Set, Zone, Media, Close. Внизу панели расположены переключатели дней недели: Mon, Tues, Wed, Thurs (выбран), Fri, Sat, Sun.

Вызовные окна с пояснениями:

- Список временных точек (на таблицу)
- Дни недели, в которые будет запускаться выбранная временная точка (на переключатели)
- Создать временную точку (на Create)
- Удалить выбранную точку (на Delete)
- Удалить все временные точки (на Delete All)
- Копировать точку (на Copy)
- Выбрать время запуска точки (на Time Set)
- Выбрать зоны вещания для точки (на Zone)
- Выбрать источник сигнала для точки (на Media)
- Вернуться в предыдущее меню (на Close)

с) Защита телефонного пейджинга паролем (Password Setting)

Пароль используется при совершении телефонного пейджинга. При поступлении телефонного звонка на устройство абоненту необходимо будет ввести пароль, состоящий из 4-х цифр. При корректном вводе пароля абонент сможет выполнить голосовое сообщение **во всех зонах сразу**.

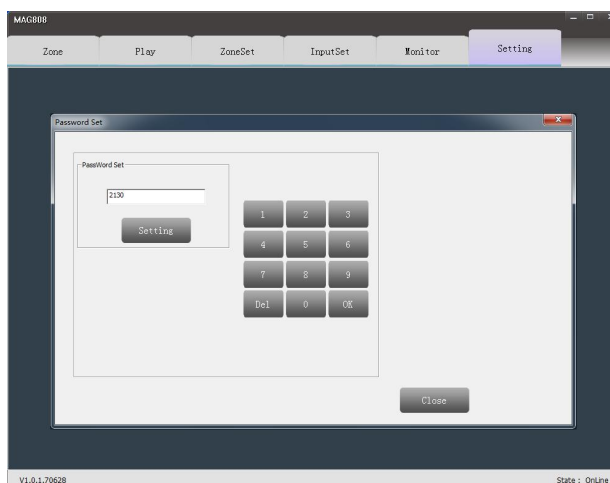

Установка пароля для телефонного пейджинга

d) Прочие настройки (Miscellaneous Setting)

Здесь вы можете выбрать источник фоновой музыки для кнопки [BGM], источник аудиосигнала для кнопки [PAGE ALL] на лицевой панели устройства, громкость различных источников сигнала (Other Input Volume Set) и приоритет между телефонным пейджингом (TEL) и пейджингом с микрофонных консолей (PAGE).

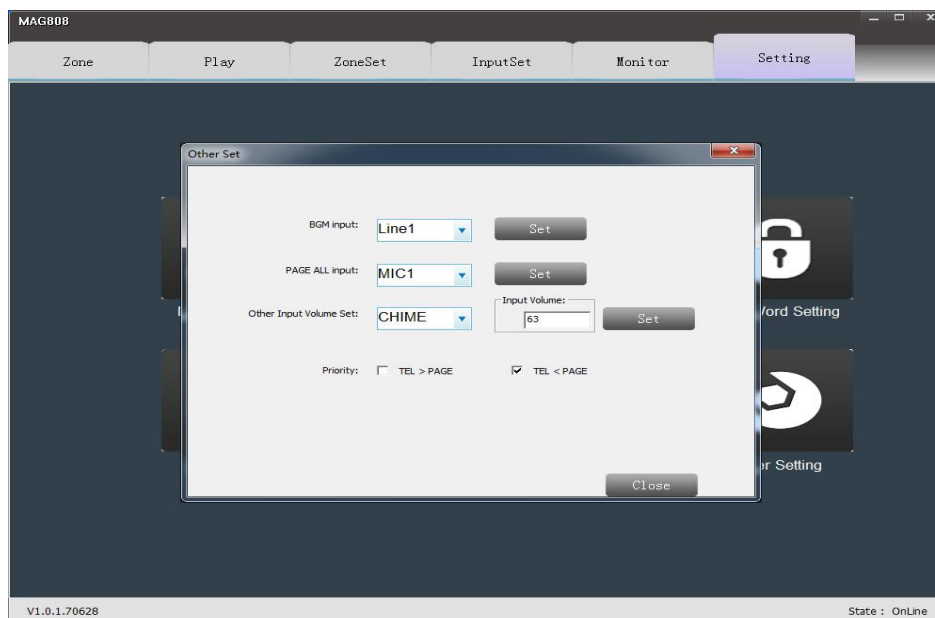

Прочие настройки

5. Меры безопасности

5.1 Меры безопасности

- ❑ Не подключайте кабель питания к сети до того, как будут выполнены все остальные подключения.
- ❑ Убедитесь, что переключатель рабочего напряжения на задней панели устройства находится в положении, соответствующем напряжению в сети электропитания. В противном случае устройство может выйти из строя.
- ❑ Во избежание поражения электрическим током не открывайте и не разбирайте устройство. Внутри устройства нет элементов, обслуживаемых пользователем.
- ❑ В целях экономии электроэнергии отключайте устройство от сети электропитания в длительные периоды простоя. Устройство продолжает потреблять минимальное количество электроэнергии даже в выключенном состоянии.
- ❑ Соблюдайте температурный режим рабочей среды. Не размещайте устройство в средах с критически низкой или критически высокой температурой.
- ❑ Позаботьтесь о достаточном для вентиляции пространстве вокруг устройства. При установке устройства в шкаф делайте промежутки между устройствами. Также организуйте эффективный отвод тепла из шкафа.
- ❑ Не устанавливайте и не храните устройство в пыльных и влажных помещениях. Это может привести к нестабильной работе системы или выходу её из строя.
- ❑ Перед выполнением любых подключений к устройству отключите его от сети электропитания и резервного источника питания.
- ❑ Не размещайте, не распыляйте и не протирайте устройство агрессивными химическими средствами. Чистку устройства следует производить исключительно сухим способом.

- I Во избежание случайного повреждения устройства не открывайте его корпус. Обслуживание и ремонт оборудования должны проводить только квалифицированные специалисты.
- I В случае возникновения любых проблем в работе оборудования свяжитесь со службой технической поддержки вашего регионального дилера **DSPPA**.
- I Во избежание получения удара током или возгорания не выставляйте оборудование под дождь и не подвергайте воздействию высокой влажности. Не допускайте попадания влаги на устройство и внутрь него, не ставьте на него сосуды с жидкостью (например, вазы).
- I Во избежание получения удара током не открывайте верхнюю и тыльную крышки прибора. Элементов, подлежащих ремонту силами пользователя, внутри корпуса нет. Ремонт должен проводиться исключительно с привлечением квалифицированных специалистов.
- I Пиктограмма молнии, заключённой в равносторонний треугольник, на некоторых разъёмах предупреждает о наличии опасного для жизни напряжения. Инсталляция и настройка должны проводиться исключительно силами квалифицированных специалистов.
- I В целях безопасности местоположение электрической розетки, к которой подключается устройство, должно обеспечивать быстрый доступ к ней.

Комплектация

Позиция	Наименование	Кол-во
1	Цифровая аудиоматрица DSPPA MAG-808	1 шт.
2	Руководство пользователя	1 шт.
3	Сертификат соответствия	1 шт.
4	12-контактный штекер с фиксатором (зелёный)	4 шт.
5	9-контактный штекер (зелёный)	2 шт.
6	FM-антенна	1 шт.
7	Предохранитель 2А	1 шт.
8	Предохранитель 4А	1 шт.
9	Сетевой кабель Cat-5 (1.5 метра)	1 шт.
10	Кабель питания (10А)	1 шт.
11	Шайба (чёрная)	4 шт.
12	Винты 5x19 (белые)	4 шт.

Технические характеристики

Модель	MAG-808
Питание	Основное: 230 В / 50 Гц (переменное) Резервное: 24 В (постоянное)
Чувствительность микрофонных входов MIC1 и MIC 2	10 мВ
Чувствительность линейных входов 1-8	250 мВ
Уровень сигнала на линейных выходах 1-8	1 В
Чувствительность входа экстренных аудиосигналов (EMC)	250 мВ
Частотный диапазон микрофонных каналов	80 Гц – 10 кГц (±3 дБ)
Частотный диапазон линейных каналов	20 Гц – 20 кГц (±3 дБ)
Диапазон частот радиоприёмника	86–108 МГц
Уровень шумов на выходах	<3 мВ
Полный коэффициент гармонических искажений на выходах	<1% (на частоте 1 кГц)
Размер устройства	484 × 375 × 132 мм
Размер упаковки	540 × 510 × 195 мм
Вес устройства	10 кг
Вес устройства в упаковке	13 кг

Технические характеристики могут изменяться производителем без предварительного уведомления.