

ENGLISH  
FRANÇAIS  
DEUTSCH  
ESPAÑOL  
简体中文  
日本語

COD E  
50



**OWNER'S MANUAL**

*Marshall*

## WARNING! IMPORTANT SAFETY INSTRUCTIONS

- 1) Read these instructions.
  - 2) Keep these instructions.
  - 3) Heed all warnings.
  - 4) Follow all instructions.
  - 5) Do not use this apparatus near water.
  - 6) Clean only with dry cloth.
  - 7) Do not install near any heat sources such as radiators, heat registers, stoves, or other apparatus (including amplifiers) that produce heat.
  - 8) Do not defeat the safety purpose of the polarized or grounding-type plug. A polarized plug has two blades with one wider than the other. A grounding type plug has two blades and a third grounding
- prong. The wide blade or the third prong are provided for your safety. If the provided plug does not fit into your outlet, consult an electrician for replacement of the obsolete outlet.
- 9) Protect the power cord from being walked on or pinched particularly at plugs, convenience receptacles, and the point where they exit from the apparatus.
  - 10) Only use attachments/accessories specified by the manufacturer.
  - 11) Unplug this apparatus during lightning storms or when unused for long periods of time.
  - 12) Refer all servicing to qualified service personnel. Servicing is required when the apparatus has been damaged in any

way, such as power-supply cord or plug is damaged, liquid has been spilled or objects have fallen into the apparatus, the apparatus has been exposed to rain or moisture, does not operate normally, or has been dropped.

13) WARNING: To reduce the risk of fire or electric shock, do not expose this apparatus to rain or moisture.

14) The appliance coupler is used as the disconnect device, the disconnect device shall remain readily operable.

15) The apparatus shall not be exposed to dripping or splashing and that no objects filled with liquid, such as vases, shall be placed on the apparatus.

 This "bolt of lightning" symbol indicates uninsulated material within your unit may cause an electric shock. For the safety of everyone in your household, please do not remove product covering.

 The "exclamation point" calls attention to features for which you should read the enclosed literature closely to prevent operating and maintenance problems.



## COMPLIANCE STATEMENT

This device complies with Part 15 of the FCC Rules.

Operation is subject to the following two conditions: (1) This device may not cause harmful interference, and (2) This device must accept any interference received, including interference that may cause undesired operation.

Warning: Changes or modifications to this unit not expressly approved by the party responsible for compliance could void the user's authority to operate the equipment.

Note: This equipment has been tested and found to comply with the limits for a Class B digital device, pursuant to Part 15 of the FCC Rules. These limits are designed to provide reasonable protection against harmful interference in a residential installation. This equipment generates, uses and

can radiate radio frequency energy and, if not installed and used in accordance with the instructions, may cause harmful interference to radio communications. However, there is no guarantee that interference will not occur in a particular installation. If this equipment does cause harmful interference to radio or television reception, which can be determined by turning the equipment off and on, the user is encouraged to try to correct the interference by one or more of the following measures:

- Reorient or relocate the receiving antenna.

- Increase the separation between the equipment and receiver.

- Connect the equipment into an outlet on a circuit different from that to which the receiver is connected.

- Consult the dealer or an experienced radio/TV technician for help.

This equipment complies with FCC RF radiation exposure limits set forth for an uncontrolled environment. This equipment should be installed and operated with a minimum distance of 20 centimeters between the radiator and your body.

Industry Canada caution.

This device complies with Industry Canada licence-exempt RSS standard(s).

Operation is subject to the following two conditions:

(1) This device may not cause interference, and (2) This device must accept any interference, including interference that may cause undesired operation of the device.

Français:

Le présent appareil est conforme aux CNR d'Industrie Canada applicables aux appareils radio exempts de licence.

L'exploitation est autorisée aux deux conditions suivantes:

(1) l'appareil ne doit pas produire de brouillage, et (2) l'utilisateur de l'appareil doit accepter tout brouillage radioélectrique subi, même si le brouillage est susceptible d'en compromettre le fonctionnement.

€ 2200

## INTRODUCTION

CODE is a new generation of Marshall amplifier. Fully programmable, CODE combines authentic modelling of classic and contemporary Marshall tones with professional quality FX. CODE preamp, power amp and speaker cabinet models have been developed in collaboration with audio software pioneers Softube to create Marshall-Softube (MST) modelling. Featuring Bluetooth® & USB connectivity, and Marshall Gateway™ compatibility, CODE is a powerful tool that lets you make music your way.

## OVERVIEW

CODE is loaded with sonic possibilities. It has 14 MST preamps, 4 MST power amps and 8 MST speaker cabinets. CODE features 24 FX: including Compressor, stompbox Distortions, Auto Wah, Pitch Shifter, Chorus, Vibrato, Phaser, Vibes, Flanger and Tremolo. It includes Studio, Vintage, Multi and Reverse Delays, Tap Tempo, and studio quality Reverbs. Including Gate, you can have up to 5 FX simultaneously.

Using the Marshall Gateway App for your iOS or Android device you can control CODE's settings remotely via Bluetooth and share Presets with other CODE users. You can stream audio from your device, computer or MP3 player through CODE's speaker or headphones for practice, or jam along with tracks from your music library. Connect via USB to use your CODE amplifier as a DAW interface.

We sincerely hope that you enjoy your CODE amplifier and we wish you every success, whatever your performance situation. Thank you for choosing Marshall.

- The Marshall Team

### CODE50 TECHNICAL SPECIFICATION

<b>Power (RMS)</b>	50 Watts
<b>Presets</b>	100 User editable Presets
<b>Speaker</b>	12" Custom Voiced
<b>Footcontroller</b>	4-Way Programmable (PEDL-91009, Sold separately)
<b>Weight</b>	13 kg
<b>Size (in mm)</b>	530 x 440 x 280
<b>Connectivity</b>	Bluetooth® 4.0 & USB 2.0

ENGLISH

ENGLISH

## MARSHALL AMPLIFIER HISTORY

---

MST modelling recreates the tonal and sonic characteristics of some of the most successful and respected amplifier preamps from the past fifty plus years.

### JTM45™

The JTM45 was the first Marshall amplifier. It was made in 1962 by Jim Marshall and his small team of engineers in a workshop at his music store in Hanwell, London. This 30 Watt two channel amplifier began a revolution that changed forever the sound of rock and blues music. The JTM45 is still made today as part of the Vintage Re-Issue™ Series and Handwired™ Series.

### 1962 Bluesbreaker™

The 1962 Bluesbreaker was the first combo made by Marshall. Launched in 1965, it had two 12" speakers with an output of 30 Watts. The 1962 was famously used by Eric Clapton on the influential blues album 'John Mayall's Bluesbreakers' in 1966 – hence the 1962's 'Bluesbreaker' nickname. The 1962 Bluesbreaker is still made today as part of the Vintage Re-Issue Series™ and Handwired™ Series.

### 1959™ Plexi™

To the minds and ears of many, the 100 Watt Super Lead heads of the mid to late 1960s are the holy grail of great rock tone. Being non-master-volume, when cranked, the 1959 power valves overdrive producing highly responsive, harmonically rich tones. The 1959 amplifier is still made today as part of the Vintage Re-Issue Series™ and Handwired™ Series.

### JCM800 2203™

The 2203 is one of the most important amplifiers Marshall has ever made. It evolved in the '70s from the JMP and 1959 Plexi heads. In the '80s the 2203 became the JCM800 2203 we know today: a straightforward single channel amplifier that was favoured by the heavy metal scene that dominated much of that decade. Its popularity remained well into the '90s with the emergence of Grunge and Britpop, and it's still revered today and is considered the benchmark by which modern all metal amplifiers are measured.

### JCM2555™ Silver Jubilee™

The 25/50 Silver Jubilee Series was created in 1987 to celebrate the 25th anniversary of the founding of Marshall Amplification and 50 years of Jim Marshall being in the music business. Based on the JCM800 2203 and 2204™ Master Volume models, Silver Jubilee amplifiers had a special preamp circuit that featured three gain 'modes' which were Clean, Rhythm Clip and a switchable Lead Channel. The 2555 was the 100 Watt head in the Jubilee series, which was a limited edition. By popular demand the JCM2555 was re-issued as the 2555X™ in 2015.

### JCM2000™ DSL100™

Launched in 1997, the JCM2000 Dual Super Lead's 'dual mode' design meant that guitarists could choose either a Clean or Crunch tone from the Classic Gain Channel, whilst the Ultra Gain Channel provided two lead sounds: Lead 1 & Lead 2. This tonal versatility was aided by the Deep and Tone Shift features. It is the JCM2000 DSL100's tonal range and versatility that made it massively popular in its day, so much so, that its legacy lives on in the current DSL Series.

## AMPLIFIER HISTORY (CONT.)

---

### JVM410H™

When the JVM410H launched in 2006 it caused quite a stir. This 100 Watt head is an all-valve tonal monster that has four channels, each with three modes: Green, Orange and Red, offering guitarists a range of 12 unique tones. Each mode reconfigures the channel gain stages in order to develop different amounts of gain and tone. The JVM410H's vast tonal spectrum makes it the most versatile amplifier Marshall has ever made, used by many professional players.

## POWER AMPLIFIERS

---

MST modelling recreates four classic and vintage valve power output topologies. A valve power stage is a vital part of an all-valve amplifier's sound and its tonal character.

## SPEAKER CABINETS

---

Marshall speaker cabinets are perhaps as famous as Marshall amplifiers. The iconic 4 x 12" design has changed little since Jim Marshall designed the first one in 1965. Since then the Marshall 4 x 12" has become the touchstone for all other speaker cabinets. MST modelling recreates the sonic characteristics of eight classic Marshall speaker cabinets, including a variety of 4 x 12", 2 x 12" & 1 x 12" speaker configurations. Marshall speaker cabinets differ not only in their speaker configurations, but in the speakers that they use, how they are wired and the size of the cabinet.

## GETTING STARTED

---

To begin using CODE:

- Ensure that the power ON/OFF switch is set to the OFF position (#14 in this manual).
- Connect the supplied power cord to the rear power socket of the amplifier before plugging into the mains electricity supply.
- Plug your guitar cable into the amplifier INPUT jack socket (#2 in this manual).
- Set the MASTER volume control to zero (#8 in this manual).
- Turn the amplifier ON using the ON/OFF switch.
- Gradually turn the MASTER up to your desired volume level.
- Turn the PRESET selector to explore your CODE amplifier's factory Presets (#9 in this manual).

# FRONT PANEL FUNCTIONS

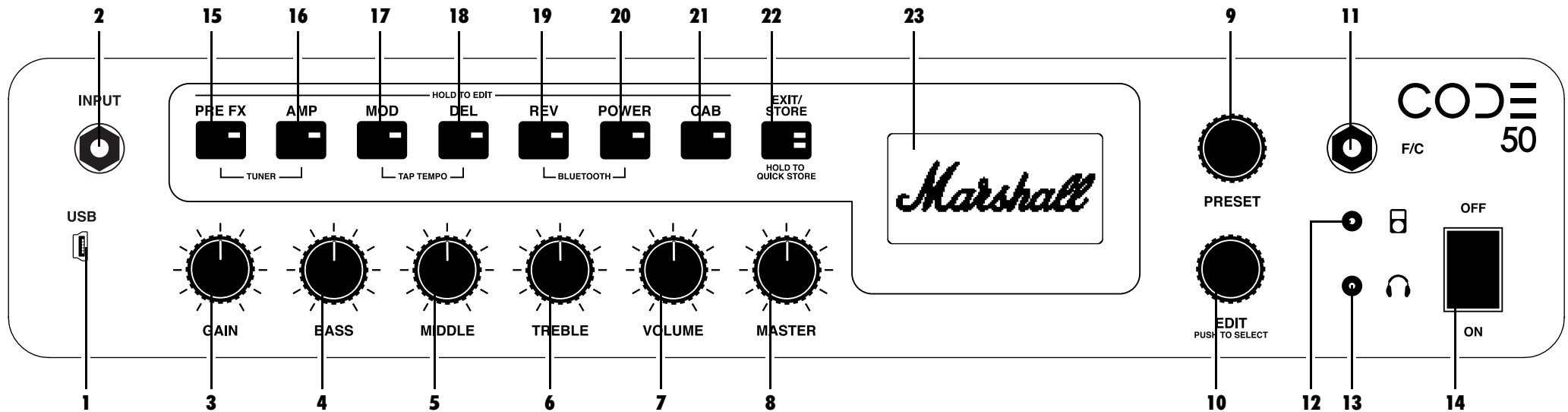

## 1. USB

Connect via USB to use CODE as a DAW interface, to play tracks from your music library, to get firmware updates and control via MIDI..

To record with CODE using your DAW:

- Connect to your computer via USB.
- Select your CODE amplifier as the input source on your computer and within your DAW.

To stream audio from your computer through CODE:

- Connect to your computer via USB.
- Select your CODE amplifier as your computer's output source.
- Use the MASTER control to adjust the volume level (#8 in this manual).

To get CODE firmware updates:

<http://my.marshall.com/Downloads>

Follow this link to quickly and easily keep your CODE amplifier's firmware up to date.

MIDI data:

- Your CODE amplifier can also send and receive MIDI data related to the front panel controls via the USB.

## 2. INPUT

Use this jack socket to connect your guitar to the amplifier. Use a good quality screened/shielded guitar cable to help prevent noise interference.

## 3. GAIN

Controls the amount of Gain introduced to a Preset. The higher the Gain, the harder the preamp is driven.

## 4. BASS

Turning the BASS control will adjust the warmth and low-end depth of your sound.

## 5. MIDDLE

Adjusting the MIDDLE control will vary the amount of body in your sound by boosting or cutting midrange frequencies.

## 6. TREBLE

Increasing the TREBLE will make your sound brighter and more cutting. Turning the TREBLE down will decrease tonal edge and make the sound softer.

## 7. VOLUME

Controls the volume level within a selected Preset.

**!** Because GAIN, BASS, MIDDLE, TREBLE & VOLUME are stored as part of a Preset, these panel tone controls only become active when they are used. This means that until they are turned their position is not related to their setting within a Preset. When you turn a tone control it becomes active. The display screen will show its current setting and the stored setting.

**!** When a GAIN, BASS, MIDDLE, TREBLE or VOLUME control is activated the EXIT/STORE LED will flash red to show that the Preset's stored settings have changed.

## FRONT PANEL FUNCTIONS (CONT.)

### 8. MASTER

Controls the overall volume level of your CODE amplifier.

! **MASTER Volume control settings are not stored as part of a Preset.**

### 9. PRESET

A Preset is a combination of preamp, power amp & speaker models, with tonal settings and FX: Chorus, Flanger, Tremolo, Delay etc, stored to a single location within your CODE amplifier's memory. This is like a 'snapshot' of the whole amplifier's settings (excluding MASTER), which can be recalled using the PRESET selector, or with the optional CODE footcontroller.

Turn the PRESET selector to explore your CODE amplifier's factory Presets.

! **To discover how to edit a Preset, go to 'EDITING A PRESET' in this manual**

### 10. EDIT

Use the EDIT selector to deep edit a Preset. Push the EDIT selector to preview the stored Gain, Bass, Middle, Treble & Volume settings. Turn the EDIT selector to view the current Section Switch settings.

! **To discover how to edit a Preset, go to 'EDITING A PRESET' in this manual.**

### 11. F/C

Use this jack socket to connect the CODE footcontroller (PEDL-91009 sold separately).

### 12. MP3 PLAYER INPUT

Use this dedicated mini-jack socket to connect an MP3 player to practice with or jam along to music.

### 13. HEADPHONE OUTPUT

Use this mini-jack socket to connect headphones for 'silent' practice. This can also be used as a line out.

### 14. ON/OFF

This is the mains power ON/OFF switch.

## SECTION SWITCHES (15 - 21)

The Section Switches represent different 'sections' in the guitar signal chain. This is the route that a guitar signal travels through a conventional amplifier setup from the guitar to the loud speaker(s).

Pressing the Section Switches (#15 - #21 in this manual) will activate (Red LED on) and bypass (LED off) that Section.

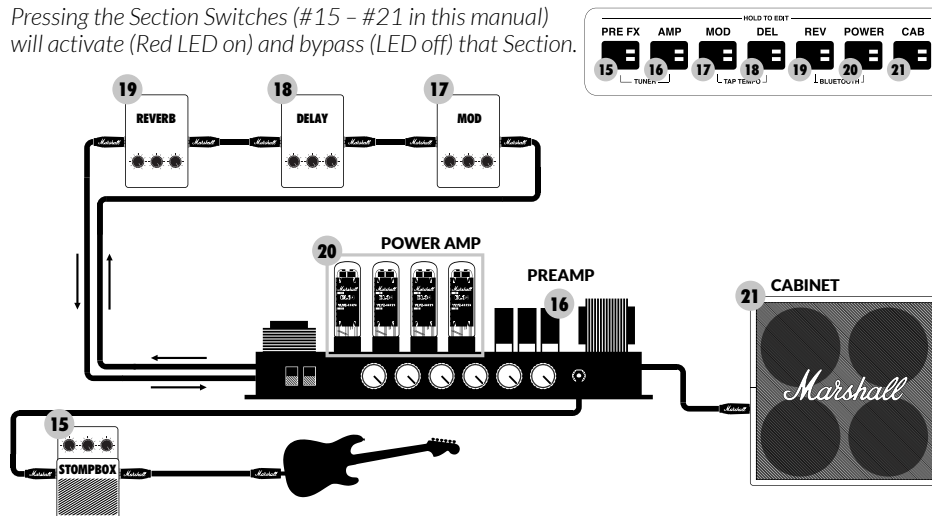

ENGLISH

## FRONT PANEL FUNCTIONS (CONT.)

### 15. PRE FX

This is where you will find FX that would typically plug into a conventional amplifier between the guitar and the amplifier's input. These FX would typically be in pedal form, and also known as 'stompboxes'. The 'stompbox' FX in the PRE FX section are:

#### 'STOMPBOX' FX



#### Compressor

Compressor affects an audio signal's dynamic range. CODE's compressor decreases, or 'compresses', any part of your guitar sound that peaks above a certain threshold. Any part of your guitar sound that remains below the threshold is unaffected. Compressor can add clarity and consistency to your guitar sound whether clean or overdriven. Compressor's editable parameters are:

PARAMETER	VALUE RANGE	DESCRIPTION
Tone	0 - 10	Adjusts the Compressor's higher and lower frequencies.
Ratio	0 - 10	Controls how much Compression is applied to a signal above the threshold.
Compression	0 - 10	Adjusts the point at which Compression is applied to the signal.
Level	0 - 10	Controls the overall volume level of the Compressor.

#### Distortion

CODE's stompbox Distortion's three Modes simulate solid-state Distortion and Overdrive FX pedals. GUV Mode is a Marshall Guv'nor™ with Drive and Tone controls. ODR & DIS Modes provide flavours of classic overdrive and distortion stompboxes. Stompbox Distortion is particularly effective when used with classic and vintage MST preamp models to provide more drive and sustain. Distortion's editable parameters are:

PARAMETER	VALUE RANGE	DESCRIPTION
Mode	GUV, ODR & DIS	Marshall Guv'nor, Classic OD pedal & Classic Distortion pedal.
Drive	0 - 10	Controls the amount of Overdrive or Distortion applied to the signal.
Tone	0 - 10	Adjusts the amount of upper mid and higher frequency content in the Overdrive or Distortion before the signal reaches the amplifier panel tone controls.
Level	0 - 10	Controls Distortion's overall volume level.

ENGLISH

## FRONT PANEL FUNCTIONS (CONT.)

### 15. PRE FX (CONT.)

#### 'STOMPBOX' FX



#### Auto Wah

Auto Wah is a dynamic filter, similar to a Wah Wah pedal. A Wah Wah pedal has a 'rocker' footplate to control the frequency at which the filter operates. Auto Wah has no 'rocker' footplate, so in ENV Mode the rocker automation responds to input level. In LFO Mode the rocker motion is fully automated. Auto Wah's editable parameters are:

PARAMETER	VALUE RANGE	DESCRIPTION
Mode	ENV & LFO	Envelope Filter & Low Frequency Oscillator.
Frequency	0 - 10	Controls the resting frequency, or fully closed position, of the Wah, thereby setting how far the filter opens when playing.
Sensitivity	0 - 10	<b>ENV Mode:</b> Controls how much the Wah opens in relation to the pick attack. <b>LFO Mode:</b> Controls the speed at which the Wah opens and closes. Set to zero and Auto Wah acts as a fixed rocker Wah.
Resonance	0 - 10	Adjusts the magnitude, bandwidth and shape of the filter's resonant peak.

#### Pitch Shifter

Pitch Shifter generates chromatic harmonies with the ability to fine tune. This enables you to pitch up or down to produce octaves or 3rd, 4th or 5th harmonies. Pitch Shifter can also produce more discordant, quirkiest sounds. Pitch Shifter's editable parameters are:

PARAMETER	VALUE RANGE	DESCRIPTION
Semitone	-12 to +12	Selects the pitch of the generated note chromatically from an octave below to an octave above the note played.
Fine Tune	-50 to +50	Fine tunes the pitch of the generated note.
Regeneration	0 - 10	Adjusts the percentage of the signal fed back into the Pitch Shifter. Set to zero for a single pitch shifted tone.
Mix	0 - 10	Adjusts the balance between the guitar signal and the generated note.

ENGLISH

## FRONT PANEL FUNCTIONS (CONT.)

### 16. AMP

AMP is short for preamp. MST modelling faithfully recreates classic and modern Marshall valve tones as well as other famous valve amp tones. Each AMP model creates an authentic preamp setting. The MST preamp models are classified into three groups: Clean, Crunch & Overdrive.

Your CODE amplifier's MST preamp models are:

#### PREAMP MODELS



#### CLEAN

<b>JTM45™</b> <b>CL DSL</b> <b>CL American</b> <b>CL JVM</b> <b>Acoustic Simulator</b>	JTM45 2245 on a clean setting. DSL100H on the Classic Gain Channel, Clean setting. Classic American pure-valve sound. JVM410H on the Clean Channel in Green Mode. Simulates the sound of an electro-acoustic guitar.
--	--

#### CRUNCH

<b>Bluesbreaker™</b> <b>Plexi™</b> <b>CR American</b> <b>JCM800™</b> <b>'50s British</b>	1962 Bluesbreaker combo overdriven. 1959SLP Overdriven. Classic American valve overdrive. JCM800 2203 overdriven (high sensitivity input). Classic British valve combo overdrive.
--	---

#### OVERDRIVE

<b>OD JVM</b> <b>OD DSL</b> <b>OD American</b> <b>OD Silver Jubilee</b>	JVM410H on OD1 Channel in Red Mode. JCM2000 DSL Lead 2 Channel. Classic American higher gain overdrive. JCM2555 Silver Jubilee Lead Channel.
--	---

#### NATURAL

The Natural preamp is designed to be used with external FX without the tonal colour of an MST modelled preamp. It provides EQ for tonal shaping and access to the Gate.

#### GATE

If the noise Gate is applied, when your sound level drops below the set threshold it will activate, preventing any signal below that threshold from passing through. It progressively attenuates the guitar signal, following its dynamics, to suppress unwanted noise.

PARAMETER	VALUE RANGE	DESCRIPTION
Threshold	0 - 10	Sets the point at which the Gate begins to close.

ENGLISH

## FRONT PANEL FUNCTIONS (CONT.)

### 17. MOD

MOD is short for Modulation. Modulation FX in a conventional setup can be in stompbox or rack form and often connect via an amplifier's FX loop:

#### MODULATION FX



#### Chorus

Chorus and Vibrato FX apply a subtle pitch variation to the guitar signal taking your sound from shimmering, delicate undulations to full on wobble. This can add depth and width to clean sounds and fatten up solos. Chorus's editable parameters are:

PARAMETER	VALUE RANGE	DESCRIPTION
Mode	CLS & VIB	Classic Chorus & Vibrato.
Speed	0 - 10	Controls the rate of the Chorus or Vibrato effect.
Depth	0 - 10	Adjusts the depth of the Chorus or Vibrato effect.
Tone	0 - 10	Boosts or cuts high & low frequency content in the sound.

#### Flanger

Flanger can produce Chorus-like sounds, but is more vivid and is harmonically more complex. It can create weird and wonderful sonic textures, like 'jet plane' Doppler FX and resonant metallic whooshes. Flanger's editable parameters are:

PARAMETER	VALUE RANGE	DESCRIPTION
Mode	JET & MET	Jet Flanger & Metallic Flanger.
Speed	0 - 10	Controls the rate of the Flanger effect.
Depth	0 - 10	Adjusts the depth of the Flanger effect.
Regeneration	0 - 10	Adjusts the amount of signal that is fed back to the effect input, which makes the Flanger effect sharper.

#### Phaser

Phaser uses all-pass filters to shift the guitar signal very slightly. Modulating the shifted, or phased, signal in relation to the original signal produces the classic Phaser sound - great for tight funky lines, sweeps and swells. Phaser's editable parameters are:

PARAMETER	VALUE RANGE	DESCRIPTION
Mode	CLS & VBE	Classic Phaser & Vibe.
Speed	0 - 10	Controls the rate of the Phaser or Vibe effect.
Depth	0 - 10	Adjusts the depth of the Phaser or Vibe effect.
Regeneration	0 - 10	Adjusts the amount of signal that is fed back to the effect input, which makes the Phaser effect sharper.

## FRONT PANEL FUNCTIONS (CONT.)

### 17. MOD (CONT.)

#### MODULATION FX



#### Tremolo

The cool sounding Tremolo effect is created by the signal amplitude being modulated up and down. Tremolo can produce a variety of sonic characteristics from delicate shimmer to heavy Tremolo throb. Tremolo's editable parameters are:

PARAMETER	VALUE RANGE	DESCRIPTION
Mode	VLV & SQR	Valve Tremolo & Square Wave Tremolo.
Speed	0 - 10	Controls the rate of Tremolo oscillation.
Depth	0 - 10	Adjusts the depth of the Tremolo effect.
Skew	-50 to +50	Adjusts the shape of the waveform that is performing the amplitude modulation. The variation of the wave shape across the value range moves between vintage and modern sounding Tremolo.

### 18. DEL

DEL is short for Delay. Delay FX in a conventional setup can be in stompbox or rack form and often connect via an amplifier's FX loop. When you select DEL the switch's LED will remain lit red for two seconds before flashing to indicate the current Delay tempo. CODE's Delay FX are:

#### DELAY TYPES



#### Studio

Studio Delay is a high fidelity delay line. Its longer delay time enables you to layer what you play in up to 4 second loops. Studio Delay's editable parameters are:

PARAMETER	VALUE RANGE	DESCRIPTION
Time	0 - 4000	Controls the Delay repeat time in milliseconds.
Feedback	0 - 10	Adjusts the number of Delay repeats.
Frequency	0 - 10	Adjusts the amount of higher frequency content in the Delay repeats.
Level	0 - 10	Adjusts the level of the Delay effect.

## FRONT PANEL FUNCTIONS (CONT.)

### 18. DEL (CONT.)

#### DELAY TYPES



##### Vintage

Vintage Delay recreates the sound of analogue delays. Vintage Delay's editable parameters are:

PARAMETER	VALUE RANGE	DESCRIPTION
Time	0 - 4000	Controls the Delay repeat time in milliseconds.
Feedback	0 - 10	Adjusts the number of Delay repeats.
Age	0 - 10	Adjusts the amount 'flutter' and higher frequency roll-off for a more vintage sounding Delay
Level	0 - 10	Adjusts the volume level of the Delay effect.

##### Multi

Multi Delay adds a rhythmic repeat for more complex delay patterns. Multi Delay's editable parameters are:

PARAMETER	VALUE RANGE	DESCRIPTION
Time	0 - 4000	Controls the Delay repeat time in milliseconds.
Feedback	0 - 10	Adjusts the number of Delay repeats.
Tap Pattern	1 - 4	Select from four different Delay repeat patterns
Level	0 - 10	Adjusts the volume level of the Delay effect.

##### Reverse

Reverse Delay's repeats run backwards. This can add texture and an eerie quality to your sound. Reverse Delay's editable parameters are:

PARAMETER	VALUE RANGE	DESCRIPTION
Time	0 - 4000	Controls the Delay repeat time in milliseconds.
Feedback	0 - 10	Adjusts the number of Delay repeats.
Frequency	0 - 10	Adjusts the amount of higher frequency content in the Delay repeats
Mix	0 - 10	Adjusts the level of the Delay effect relative to the unaffected signal. As the amount to Delay is increased, the unaffected signal is decreased, and vice versa.

## FRONT PANEL FUNCTIONS (CONT.)

### 18. DEL (CONT.)

#### DELAY TYPES



##### Tap Tempo

Set the Delay time by tapping the EDIT selector, or by tapping an assigned button on the optional CODE footcontroller. This enables you to quickly and easily match the Delay time with the tempo of the music you are playing.

To activate TAP TEMPO:

- Press MOD and DEL Section Switches together.
- The display screen will show the Delay time in milliseconds.
- Either turn the EDIT selector to select the delay time in milliseconds or tap it repeatedly to find your delay time or to match a tempo.
- Press EXIT/STORE once to exit TAP TEMPO and return to the main Preset screen.

 **The DEL Section Switch LED will flash in time to the current Delay time or tempo when active.**

### 18. REV

REV is short for Reverb. Reverb FX in a conventional amplifier setup can be in stompbox form, rack form or integrated within an amplifier. Your CODE's Reverb FX are:

#### REVERB TYPES



##### Room

Room Reverb recreates the acoustic reflections of small to larger rooms. Room Reverb's editable parameters are:

PARAMETER	VALUE RANGE	DESCRIPTION
Decay	0 - 10	Controls how long it takes for the reflections to fade.
Pre-delay	0 - 10	Adjusts the amount of time before the first reflection is heard.
Tone	0 - 10	Adjusts the amount of higher frequency content in the reflections.
Level	0 - 10	Adjusts the level of the Reverb effect.



## FRONT PANEL FUNCTIONS (CONT.)

### 19. REV (CONT.)

#### REVERB TYPES



##### Hall

Hall Reverb recreates the longer acoustic reflections of a hall-sized space. Hall Reverb's editable parameters are:

PARAMETER	VALUE RANGE	DESCRIPTION
Decay	0 - 10	Controls how long it takes for the reflections to fade.
Pre-delay	0 - 10	Adjusts the amount of time before the first reflection is heard.
Tone	0 - 10	Adjusts the amount of higher frequency content in the reflections.
Level	0 - 10	Adjusts the level of the Reverb effect.

##### Spring

Spring Reverb is a classic, analogue way of creating Reverb FX. Conventional Spring Reverb uses a metal tray containing rows of springs. The guitar signal passes along the springs creating a vintage sounding Reverb effect. Spring Reverb's editable parameters are:

PARAMETER	VALUE RANGE	DESCRIPTION
Decay	0 - 10	Controls how long it takes for the reflections to fade.
Pre-delay	0 - 10	Adjusts the amount of time before the first reflection is heard.
Tone	0 - 10	Adjusts the amount of higher frequency content in the reflections.
Level	0 - 10	Adjusts the level of the Reverb effect applied to the unaffected signal.

## FRONT PANEL FUNCTIONS (CONT.)

### 19. REV (CONT.)

#### REVERB TYPES



##### Stadium

Stadium Reverb recreates the acoustic reflections of a very large space. Stadium Reverb's editable parameters are:

PARAMETER	VALUE RANGE	DESCRIPTION
Decay	0 - 10	Controls how long it takes for the reflections to fade.
Pre-delay	0 - 10	Adjusts the amount of time before the first reflection is heard.
Tone	0 - 10	Adjusts the amount of higher frequency content in the reflections.
Level	0 - 10	Adjusts the level of the Reverb effect.

### 20. POWER

This is the section of a conventional amplifier that provides power to drive the speaker(s). The power valves are an integral part of how an all-valve amplifier sounds. MST modelling faithfully recreates the four valve power amps models in CODE:

#### POWER AMP MODELS



##### Classic Marshall 100W

Class A/B 100 Watt with EL34 valves.

PARAMETER	VALUE RANGE	DESCRIPTION
Presence	0 - 10	In a conventional amplifier Presence is a power stage function that adds higher frequency content to the sound.
Resonance	0 - 10	In a conventional amplifier Resonance is a power stage function that adds lower end thud to the sound.

## FRONT PANEL FUNCTIONS (CONT.)

### 20. POWER (CONT.)

#### POWER AMP MODELS



##### Vintage Marshall 30W

Class A/B 30 Watt with 5881 valves.

PARAMETER	VALUE RANGE	DESCRIPTION
Presence	0 - 10	In a conventional amplifier Presence is a power stage function that adds higher frequency content to the sound.
Resonance	0 - 10	In a conventional amplifier Resonance is a power stage function that adds lower end thud to the sound.

##### British Class A

Class A 30 Watt with EL84 valves.

PARAMETER	VALUE RANGE	DESCRIPTION
Presence	0 - 10	In a conventional amplifier Presence is a power stage function that adds higher frequency content to the sound.
Resonance	0 - 10	In a conventional amplifier Resonance is a power stage function that adds lower end thud to the sound.

##### American Class A/B

Class A/B 100 Watt with 6L6 valves.

PARAMETER	VALUE RANGE	DESCRIPTION
Presence	0 - 10	In a conventional amplifier Presence is a power stage function that adds higher frequency content to the sound.
Resonance	0 - 10	In a conventional amplifier Resonance is a power stage function that adds lower end thud to the sound.

## FRONT PANEL FUNCTIONS (CONT.)

### 21. CAB

CAB is short for Speaker Cabinet. A cab's speaker configuration and its size play a significant role in the overall sound produced by the whole amplifier setup.

The MST modelled speaker cabinets in your CODE amplifier are faithful recreations of classic Marshall cabs:

#### CABINET TYPES



<b>1960</b>	Classic 4 x 12" Celestion G12-T75 speakers.
<b>1960V</b>	4 x 12" with Celestion 'Vintage 30' speakers.
<b>1960AX</b>	4 x 12" with Celestion G12M-25 speakers.
<b>1960HW</b>	4 x 12" with Celestion G12H-30 speakers.
<b>1936</b>	Classic 2 x 12" Celestion G12-T75 speakers.
<b>1936V</b>	2 x 12" with Celestion 'Vintage 30' speakers.
<b>1912</b>	Classic 1 x 12" Celestion G12-B150 speakers.
<b>1974CX</b>	1 x 12" Handwired with G12M-20 speaker.

### 22. EXIT/STORE

While on any screen pressing EXIT/STORE returns you to the main Preset screen.

Press and hold EXIT/STORE while on any screen to QUICK STORE your edited settings. Your edited settings will store over the current Preset and the display will return you to the main Preset screen.



*To discover how to store and name a Preset, go to STORING A PRESET in this manual.*

### 23. DISPLAY

The Display Screen shows a Preset's name, number, parameter settings and the tuner display.

## EDITING A PRESET

To edit PRE FX, AMP, MOD, DEL, REV, POWER and CAB section settings:

- Hold down the Section Switch that you wish to edit (#15 - #21 in this manual).
- The display screen will then show the current section's settings.
- Turn the EDIT selector to scroll through the different options within the current section: CL DSL, Plexi, JCM800, OD Silver Jubilee in AMP, or Chorus, Flanger, Phaser, Tremolo in MOD, or Studio, Vintage, Multi, Reverse in DEL, for example.
- Push the EDIT selector to begin editing.
- Turn the EDIT selector to edit the newly highlighted parameter.
- Repeat for all parameters and parameter values of the Sections that you wish to edit.
- When you are happy with your edited Preset you can store it to your CODE amplifier's memory.
- If you wish exit without storing your edits, press EXIT/STORE (# 22 in this manual). This will return you to the main Preset screen.
- When you are happy with your edited parameter value, push the EDIT selector to move to the next parameter (if there is one).

**!** *To learn how to store an edited Preset, refer to **STORING A PRESET** in this manual.*

**!** *If you wish to keep your edited settings ensure that you store before moving off that Preset.*

## STORING A PRESET

To store an edited Preset, Store an edited Preset to a new location, and to rename an edited Preset:

- When you have finished editing, press & hold EXIT/STORE briefly until the Preset name begins to auto-scroll to the left into the Preset number.
- If you wish to store your edited Preset to another location, turn the PRESET selector to find a new location, then press & hold EXIT/STORE until STORED appears on the display screen.
- **!** *Be sure that you want to store to the Preset location that you have selected, as the Preset in that location will be overwritten.*

## STORING A PRESET (CONT.)

To rename the edited Preset and store to the current location:

- While the Preset name auto-scrolls to the left, press & hold EXIT/STORE again briefly until the Preset name is displayed with arrows above and below the first letter or character.
- Turn the EDIT selector to change the letter or character.
- Turn the PRESET selector to move to the next letter or character, or back to a previous letter or character.
- Repeat until you have renamed the Preset.

The Section Switches act as naming shortcuts:

NAMING SHORTCUTS	
PRE FX	Clear
AMP	Number
MOD	Upper / Lower Case A
DEL	Upper / Lower Case
REV	Space
POWER	Backspace
CAB	Cancel

- To complete the store process, press & hold EXIT/STORE once more until STORED appears on the display screen. Your edited Preset has now been stored to CODE's memory.

## BLUETOOTH

Pressing REV and POWER Section Switches together (#19 & #20 in this manual) accesses the Bluetooth® pairing function:

- The display screen will show 'Bluetooth, pairing enabled' and your CODE amplifier's pairing ID.
- The blue LED on EXIT/STORE (# 22 in this manual) will flash while pairing.
- When paired, the blue LED will stop flashing and remain lit.
- When streaming audio, use the MASTER volume control or your music player to set the volume level.
- **!** *Audio streamed via Bluetooth will bypass CODE's panel features, with the exception of MASTER volume.*

The Marshall Gateway™ App enables you to control your CODE amplifier remotely and access Marshall Gateway using your iOS/Android device. Download Marshall Gateway now from the App Store or Google Play.



## GUITAR TUNER

Pressing the PRE FX and AMP Section Switches (#15 & #16 in this manual) together accesses the guitar TUNER:

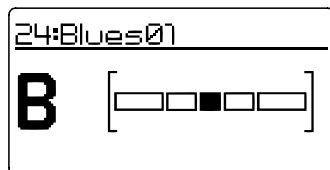

- Pluck a string and the note you are playing will display.
- Tune the string until the name of the note you wish to tune to appears on the screen.
- The bar will move to the left if the note is flat. The bar will move to the right if the note is sharp.
- When the bar is dead centre, that string is tuned to the displayed note.
- Press EXIT/STORE to exit the Tuner.

## FACTORY RESET

Performing a factory reset will return CODE's Presets back to when it was new.

**!** *Before performing a factory reset, be sure that you want to overwrite all of your personal Presets.*

To perform a factory reset:

- Power OFF the amplifier using the ON/OFF switch (#14 in this manual).
- Whilst holding down the AMP Section Switch, turn the power ON.
- The screen will display a notification that the amplifier is about to be returned to its factory settings.
- If you are sure that you want to perform a factory reset, press and hold the EXIT/STORE switch to confirm.
- If you do not want to restore the factory presets, pressing any other switch will cancel the factory reset operation and boot the amplifier as normal.

## DECLARATION OF CONFORMITY

Manufacturer:	Marshall Amplification Plc, Denbigh Road, Bletchley, Milton Keynes, Bucks, United Kingdom MK1 1DQ
Kind of equipment:	Audio Equipment
Type designation:	CODE25, CODE50

We, Marshall Amplification Plc, declare under our sole responsibility that the above listed products complies with the following Directives:

1. EMC Directive 2014/30/EU;
2. Low Voltage Directive (LVD) 2014/35/EU;
3. R&TTE Directive 1999/5/EC.

The following harmonised standards have been applied:

1. EMC		<ul style="list-style-type: none"> <li>• EN 55013:2013</li> <li>• EN 55020:2007+A11:2011</li> <li>• EN 61000-3-2:2014</li> <li>• EN 61000-3-3:2013</li> </ul>	
2. LVD		<ul style="list-style-type: none"> <li>• EN 60065:2014</li> </ul>	
3. R&TTE	Health & Safety (Article 3(1)(a))	<ul style="list-style-type: none"> <li>• EN 62479:2010</li> <li>• EN 60065:2002 + A1:2006 + A11:2008 + A2:2010 + A12:2011</li> </ul>	
	EMC (Article 3(1)(b))	<ul style="list-style-type: none"> <li>• ETSI EN 301 489-1 V1.9.2:2011</li> <li>• ETSI EN 301 489-17 V2.2.1:2012</li> </ul>	
	Spectrum (Article 3(2))	<ul style="list-style-type: none"> <li>• ETSI EN 300 328 V1.9.1:2015</li> </ul>	
Signature: <i>B. Moon</i>		Name: B. Moon	Date: 2nd May 2016

CE 16

Name of the responsible party:	Jam Industries USA, LLC
Address of the responsible party:	1649 Barclay Blvd, Buffalo Grove, IL 60089, United States of America.
Telephone number of the responsible party:	800-877-6863
Name of equipment:	MD116D Guitar Amplifiers
Model No.:	CODE25, CODE50

This device complies with part 15 of the FCC Rules. Operation is subject to the following two conditions: (1) This device may not cause harmful interference, and (2) this device must accept any interference received, including interference that may cause undesired operation.

# AVERTISSEMENT ! CONSIGNES DE SÉCURITÉ IMPORTANTES

- 1) Lisez cette notice.
- 2) Conservez ces instructions.
- 3) Tenez compte de tous les avertissements.
- 4) Suivez cette notice.
- 5) N'utilisez pas cet appareil à proximité de l'eau.
- 6) Nettoyez uniquement à l'aide d'un chiffon sec.
- 7) N'installez pas auprès d'une source de chaleur, notamment radiateurs, grille de distribution de chaleur, poêles, ou autres appareils (amplificateurs y compris) produisant de la chaleur.
- 8) Ne faites pas obstacle à la fiche de sécurité polarisée ou à la prise de terre. Une fiche polarisée présente deux lames, dont l'une est plus large que l'autre. Une

- fiche à prise de terre présente deux lames et une troisième broche pour la mise à la terre. La lame large ou la troisième broche sont fournies pour votre sécurité. Si la fiche fournie n'entre pas dans votre prise, consultez un électricien pour le remplacement de la prise obsolète.
- 9) Protégez le cordon d'alimentation contre tout piétinement ou pincement, en particulier au niveau des fiches, des socles, et de tout autre point de sortie de l'appareil.
  - 10) N'utilisez que les annexes/accessoires spécifiés par le fabricant.
  - 11) Débranchez l'appareil en cas d'orage ou de période d'inactivité prolongée.
  - 12) Confiez toute opération de maintenance à un personnel qualifié. Des opérations de maintenance sont requises lorsque l'appareil a subi un quelconque

- dommage, notamment si l'alimentation/cordon ou fiche est endommagé, si un liquide a été renversé ou si un objet est tombé sur l'appareil, si l'appareil a été exposé à la pluie ou à l'humidité, ne fonctionnent pas normalement, ou a subi une chute.
- 13) AVERTISSEMENT : Pour réduire le risque d'incendie ou de décharge électrique, ne pas exposer cet appareil à la pluie ni à l'humidité.
  - 14) Le coupleur est utilisé comme dispositif de déconnexion et doit toujours être prêt à fonctionner.
  - 15) L'appareil ne doit être exposé à aucun ruissellement ni aucune éclaboussure ; aucun objet contenant de liquide, notamment vases, ne doit être placé sur l'appareil.

 Ce symbole d'éclair indique que tout matériel non isolé dans votre unité risque de provoquer une décharge électrique. Pour la sécurité de votre foyer, ne retirez pas l'habillage du produit.

 Le point d'exclamation attire votre attention sur les fonctionnalités pour lesquelles vous devez lire attentivement la documentation fournie pour éviter tout problème d'exploitation et de maintenance.



## DÉCLARATION DE CONFORMITÉ

Cet appareil est conforme à la Partie 15 des règles FCC.

L'exploitation est autorisée aux deux conditions suivantes : (1) l'appareil ne doit pas produire de brouillage, et (2) l'appareil doit accepter tout brouillage radioélectrique subi, même si le brouillage est susceptible d'en compromettre le fonctionnement.

**Avvertissement :** Tout changement ou modification effectué sur cette unité sans avoir été expressément approuvé par la partie responsable de sa conformité risque d'annuler le droit d'exploitation de l'équipement par son utilisateur.

**Remarque :** Cet équipement a été testé et trouvé conforme aux limites applicables à un appareil numérique de Classe B, suivant la Partie 15 des Règles FCC. Ces limites sont conçues pour apporter une

protection raisonnable contre les interférences nuisibles dans un environnement résidentiel. Cet équipement génère, utilise, et peut émettre de l'énergie de fréquence radio et, s'il n'est pas installé et utilisé conformément aux consignes, risque de causer des interférences nuisibles aux communications radio. Il n'existe toutefois aucune garantie que ces interférences n'auront pas lieu dans une installation particulière. Si cet équipement cause des interférences nuisibles à la réception radiophonique ou télévisée, ce qui peut être établi en éteignant et rallumant l'équipement, l'utilisateur est encouragé à prendre une ou plusieurs des mesures suivantes pour résoudre ces interférences :

- Réorienter ou déplacer l'antenne de réception.
- Augmenter la distance entre l'équipement et le récepteur.

- Brancher l'équipement dans une sortie circuit différente de celle dans laquelle le récepteur est branché.

- Demander l'aide de son revendeur ou d'un technicien radio/TV expérimenté.

Cet équipement est conforme aux limites d'exposition aux radiations RF définies par la norme FCC en environnement non contrôlé. Cet équipement doit être installé et exploité de manière à conserver une distance d'un minimum de 20 centimètres entre le radiateur et votre corps.

Mise en garde d'Industrie Canada.

Cet appareil est conforme à la / aux norme(s) RSS exempté(s) de licence d'Industrie Canada.

L'exploitation est autorisée aux deux conditions suivantes :

(1) l'appareil ne doit pas produire de brouillage, et (2) l'appareil doit accepter tout brouillage radioélectrique subi, même si le brouillage est susceptible d'en compromettre le fonctionnement.

## INTRODUCTION

CODE est l'amplificateur Marshall de nouvelle génération. Entièrement programmable, CODE associe la modélisation d'authentiques sons classiques et contemporains signés Marshall avec des effets de qualité professionnelle. Les modèles CODE de préamplis, d'amplis de puissance et de caissons haut-parleurs ont été développés en collaboration avec les pionniers du logiciel audio Softube pour créer la modélisation Marshall-Softube (MST). Embarquant la connectivité Bluetooth® & USB, et compatible avec Marshall Gateway™, CODE est un outil puissant pour donner libre cours à votre créativité musicale.

## PRÉSENTATION

CODE est bourré de possibilités sonores. La gamme comprend 14 préamplis MST, 4 amplis de puissance MST et 8 caissons haut-parleurs. CODE compte 24 effets, dont Compression, Distorsions Stompbox, Auto Wah, Pitch Shifter, Chorus, Vibrato, Phaser, Vibes, Flanger et Tremolo. La gamme inclut les Delays Studio, Vintage, Multi et Reverse, le Tap Tempo, et des Reverbs de qualité studio. En comptant le Gate, vous pouvez disposer de jusqu'à 5 effets à la fois.

Grâce à l'app Marshall Gateway pour iOS ou Android, vous pouvez effectuer les réglages du CODE à distance via Bluetooth et partager vos Préréglages (Presets) avec d'autres utilisateurs du CODE. Vous pouvez télécharger des fichiers audio en streaming depuis votre appareil, ordinateur ou lecteur MP3 sur le haut-parleur ou le casque CODE pour vous entraîner, ou jouer sur les morceaux de votre musicothèque. Connectez-vous via USB pour utiliser votre amplificateur CODE comme une interface DAW.

Nous espérons sincèrement que votre amplificateur CODE vous plaira, et vous souhaitons le plus vif succès, quel que soit votre style de performance. Merci d'avoir choisi Marshall.

L'équipe Marshall

### SPÉCIFICATIONS TECHNIQUES DU CODE50

<b>Alimentation (RMS)</b>	50 Watts
<b>Préréglages</b>	100 Préréglages modifiables par l'utilisateur
<b>Caisson</b>	12", son personnalisable
<b>Pédalier</b>	Programmable, 4 boutons (PEDL-91009, Vendu séparément)
<b>Poids</b>	13 kg
<b>Dimensions (mm)</b>	530 x 440 x 280
<b>Connectivité</b>	Bluetooth® 4.0 & USB 2.0

€ 2200

## L'HISTOIRE DES AMPLIFICATEURS MARSHALL

---

La modélisation MST reproduit les caractéristiques sonores et tonales de quelques uns des préamplis d'amplificateurs les plus appréciés et respectés du demi-siècle passé.

### JTM45™

Le JTM45 fut le premier amplificateur Marshall. Il fut fabriqué par Jim Marshall et sa petite équipe d'ingénieurs dans un atelier de son magasin de musique de Hanwell, Londres. Cet amplificateur à deux canaux 30 watts déclencha une révolution qui transforma à jamais le son du rock et du blues. Le JTM45 est encore fabriqué à ce jour dans le cadre des séries Vintage Re-Issue™ et Handwired™.

### 1962 Bluesbreaker™

Le 1962 Bluesbreaker fut le premier combo fabriqué par Marshall. Lancé en 1965, il comportait deux haut-parleurs 12" pour une sortie 30 Watts. Le 1962 est connu pour avoir été choisi par Eric Clapton pour son album blues fondateur 'John Mayall's Bluesbreakers' en 1966 - d'où le surnom du 1962 : 'Bluesbreaker'. Le 1962 Bluesbreaker est encore fabriqué à ce jour dans le cadre des séries Vintage Re-Issue™ et Handwired™.

### 1959™ Plexi™

Dans l'esprit et les mémoires de beaucoup, les têtes Super Lead 100 watts des la deuxième moitié des années 1960 sont le saint Graal du grand son rock. Avec leur volume non-master, quand on les pousse, les lampes de puissance passent en overdrive, pour des sons extrêmement réactifs et riches en harmonies. L'amplificateur 1959 est encore fabriqué à ce jour dans le cadre des séries Vintage Re-Issue™ et Handwired™.

### JCM800 2203™

Le 2203 est l'un des amplificateurs les plus importants jamais fabriqués par Marshall. Développé dans les années 1970, il est l'héritier des têtes JMP et 1959 Plexi. Dans les années 1980, le 2203 devint le JCM800 2203 tel qu'on le connaît aujourd'hui : un amplificateur franc et direct, à un seul canal, grand favori de la scène heavy metal qui domina la majeure partie de cette décennie. Sa popularité se poursuivit jusque dans les années 1990 avec l'émergence du Grunge et du Britpop, et il est encore vénéré et considéré comme la référence à laquelle se comparent tous les amplificateurs tout en métal modernes.

### JCM2555™ Silver Jubilee™

La série Jubilé d'argent 25/50 a été produite en 1987 pour célébrer les 25 ans des systèmes d'amplification Marshall et les 50 ans de carrière de Jim Marshall dans le monde de la musique. Inspiré des modèles Master Volume JCM800 2203 et 2204™, les amplificateurs du Jubilé d'argent possédaient un circuit de préampli spécial comprenant trois "modes" de gain, à savoir Clean, Rhythm Clip et un Lead Channel commutable. Le 2555 correspondait à la tête 100 Watt de la série Jubilé, qui était une série limitée. À la demande générale, le JCM2555 a été à nouveau proposé sous le nom de 2555X™ en 2015.

### JCM2000™ DSL100™

Lancé en 1997, le design "mode double" du JCM2000 Dual Super Lead donnait aux guitaristes le choix entre un son Clean ou Crunch sur le canal de Gain Classique, tandis que le canal de Gain Ultra produisait deux sons lead : Lead 1 & Lead 2. Cette polyvalence sonore était renforcée par les fonctionnalités Deep et Tone Shift. Ce sont la gamme tonale et la polyvalence du JCM2000 DSL100 qui ont fait son immense popularité jusqu'à ce jour, tant et si bien que son empreinte se retrouve dans l'actuelle série DSL.

## L'HISTOIRE DES AMPLIFICATEURS (SUITE)

---

### JVM410H™

Quand le JVM410H fut lancé en 2006, il fit grand bruit. Cette tête 100 watt est un monstre tonal à lampes qui embarque quatre canaux, chacun équipé de trois modes : Vert, orange et rouge, offrant aux guitaristes une gamme de 12 sons uniques. Chaque mode reconfigure les étages de gain du canal pour développer différentes doses de gain et de son. Le spectre tonal étendu du JVM410H en fait l'amplificateur le plus polyvalent jamais produit par Marshall, pour le plus grand bonheur de nombreux musiciens professionnels.

## AMPLIFICATEURS DE PUISSANCE

---

La modélisation MST reproduit la topologie de sortie de puissance de quatre lampes classiques et vintage. L'étage de puissance de lampe est un élément essentiel du son et du caractère tonal de tout amplificateur à lampes.

## CAISSONS HAUT-PARLEURS

---

Les caissons haut-parleurs Marshall sont pratiquement aussi célèbres que les amplificateurs Marshall. Le design emblématique de 4 x 12" a peu changé depuis le temps où Jim Marshall conçut le premier modèle en 1965. Depuis, le Marshall 4 x 12" est devenu la pierre d'angle de tous les autres caissons haut-parleurs. La modélisation MST reproduit les caractéristiques sonores de huit caissons haut-parleurs Marshall classiques, dont diverses configurations de haut-parleurs 4 x 12", 2 x 12" & 1 x 12". Les caissons haut-parleurs Marshall se distinguent non seulement par les configurations de leurs haut-parleurs, mais aussi par le type de haut-parleurs qu'ils intègrent, par leur câblage et par la taille de leur caisson.

## GUIDE DE DÉMARRAGE

---

Pour commencer à utiliser CODE :

- Vérifiez que le bouton ON/OFF (arche/Arrêt) est en position OFF (Arrêt) (#14 du présent guide).
- Branchez le cordon d'alimentation fourni à l'arrière de l'amplificateur avant de le brancher à la prise murale.
- Branchez le câble de votre guitare dans la prise jack INPUT (Entrée) de l'amplificateur (#2 du présent guide).
- Réglez le volume MASTER sur zéro (#8 du présent guide).
- Allumer l'amplificateur au moyen du bouton MARCHÉ/ARRÊT.
- Augmenter progressivement le MASTER jusqu'au niveau de volume souhaité.
- Tournez le sélecteur PRESET pour découvrir les Préréglages d'usine de votre CODE. (#9 du présent guide).

# FONCTIONS DU PANNEAU AVANT

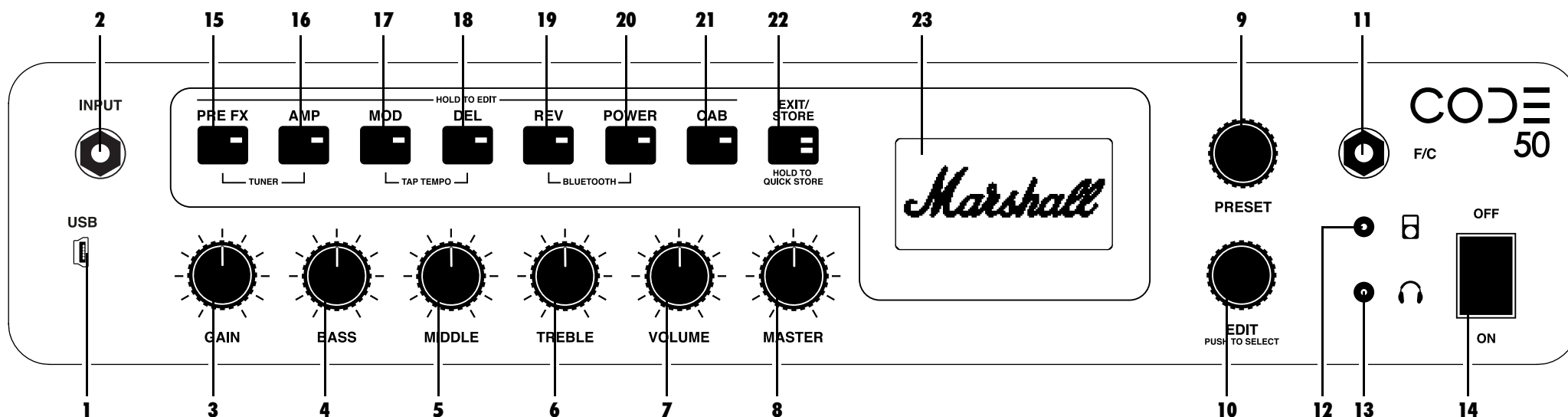

## 1. USB

Utiliser la connexion USB pour utiliser le CODE comme une interface DAW, lire des morceaux de votre musicothèque, télécharger les mises à jour logiciels et utiliser les commandes MIDI.

Pour enregistrer avec le CODE au moyen du DAW :

- Connecter l'ordinateur via USB.
- Sélectionner l'amplificateur CODE comme source d'entrée sur l'ordinateur et sur le DAW.

Pour télécharger des fichiers audio en streaming depuis votre ordinateur sur le CODE :

- Connecter l'ordinateur via USB.
- Sélectionner l'amplificateur CODE comme source de sortie de l'ordinateur.
- Utiliser la commande MASTER pour régler le volume (#8 du présent manuel).

Pour obtenir les mises à jour logiciels CODE :

<http://my.marshall.com/Downloads>

Suivez ce lien pour maintenir le progiciel de votre amplificateur CODE rapidement et sans peine.

Données MIDI :

- Votre amplificateur CODE peut aussi émettre et recevoir des données MIDI liées aux boutons du panneau avant via USB.

## 2. ENTRÉE

Utiliser cette prise jack pour brancher votre guitare à l'amplificateur. Utiliser un câble blindé de bonne qualité pour éviter toute friture.

## 3. GAIN

Règle la quantité de gain introduite dans un Préréglage. Plus le gain est élevé, plus le préampli est poussé.

## 4. BASS

En allumant la commande BASS, on règle la chaleur et la profondeur des basses du son.

## 5. MIDDLE

En réglant la commande MIDDLE, on fait varier la quantité de corps du son en boostant ou en coupant des fréquences de milieu de gamme.

## 6. TREBLE

En augmentant le TREBLE, on obtient un son plus vif et tranchant. En réduisant le TREBLE, on diminue la netteté tonale pour un son plus doux.

## 7. VOLUME

Contrôle le volume du Préréglage sélectionné (#8 du présent manuel).

**!** Comme GAIN, BASS, MIDDLE, TREBLE & VOLUME sont mémorisés au sein de chaque Préréglage, ces boutons sur le panneau avant ne deviennent actifs que lorsqu'ils sont utilisés. Par conséquent, tant qu'on ne les tourne pas, leur position n'a aucune incidence sur leur réglage au sein d'un Préréglage. Lorsque vous tournez un bouton de commande, il s'active. L'écran d'affichage indique le réglage actif et le réglage stocké.

**!** Lorsqu'un bouton GAIN, BASS, MIDDLE, TREBLE ou VOLUME est actif, la LED EXIT/STORE clignote en rouge pour indiquer que les paramètres mémorisés du Préréglage ont été modifiés.

## FONCTIONS DU PANNEAU AVANT (SUITE)

### 8. MASTER

Contrôle le VOLUME total sur l'amplificateur CODE.

! Les réglage du MASTER Volume n'est pas mémorisé dans le Préréglage.

### 9. PRÉRÉGLAGE

Un Préréglage correspond à une combinaison de modèles de préampli, ampli de puissance et haut-parleur, avec des réglages sonores et effets : Chorus, Flanger, Tremolo, Delay etc, mémorisés dans un seul emplacement de la mémoire de l'amplificateur CODE. C'est l'équivalent d'une "photo" de tous les paramètres de l'amplificateur (à l'exclusion du MASTER), qui peut être récupéré au moyen du sélecteur PRESET, ou du pédalier CODE en option.

• Faire tourner le sélecteur PRESET (Préréglages) pour explorer les Préréglages d'usine de votre amplificateur CODE.

! Pour découvrir comment modifier un Préréglage, consulter le paragraphe 'MODIFIER UN PRÉRÉGLAGE' du présent guide

### 10. EDIT

Utiliser le sélecteur EDIT pour modifier un Préréglage Appuyer sur le sélecteur EDIT pour visualiser les paramètres mémorisés pour Gain, Bass, Middle, Treble & Volume. Faites tourner le sélecteur EDIT pour consulter les paramètres actuels des Commutateurs de sections.

! Pour découvrir comment modifier un Préréglage, consulter le paragraphe 'MODIFIER UN PRÉRÉGLAGE' du présent guide

### 11. F/S

Utiliser cette prise jack pour raccorder le pédalier CODE (PEDL-91009 vendu séparément).

### 12. ENTRÉE LECTEUR MP3

Utiliser cette mini prise jack dédiée pour raccorder un lecteur MP3 et répéter sur la musique ou l'accompagner.

### 13. SORTIE CASQUE

Utiliser cette mini prise jack pour raccorder un casque et répéter "en silence". Peut aussi servir de ligne de sortie.

### 14. MARCHE/ARRÊT

C'est le bouton MARCHE/ARRÊT de l'alimentation principale.

## COMMUTATEURS DE SECTIONS (15-21)

Les Commutateurs de section représentent les différentes "sections" dans la chaîne de signal de la guitare. Il s'agit du trajet effectué par un signal à travers une installation d'amplificateur traditionnelle de la guitare au(x) haut-parleur(s).

En appuyant sur les Commutateurs de section (#15 - #21 du présent guide), on active (LED rouge allumée) et on contourne (LED éteinte) la Section en question.

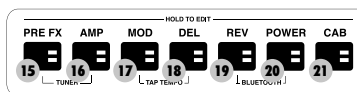
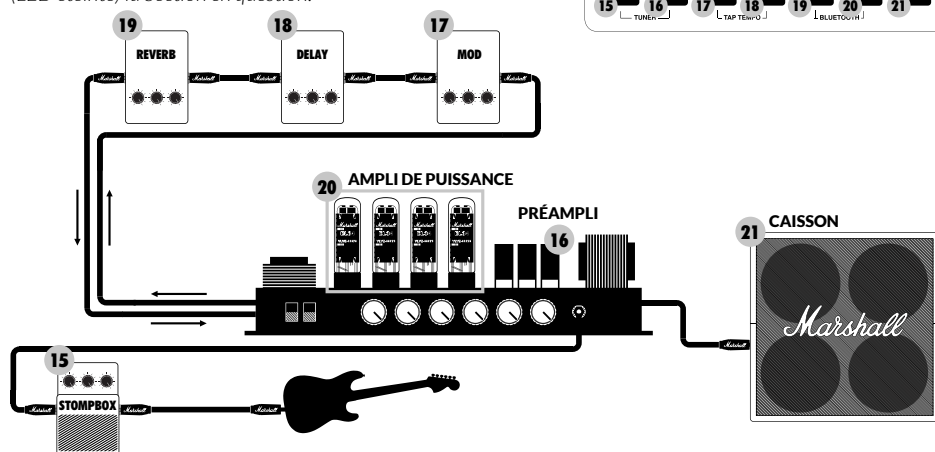

## FONCTIONS DU PANNEAU AVANT (SUITE)

### 15. PRE FX

C'est ici que se trouvent les effets que l'on brancherait normalement sur un amplificateur conventionnel entre la guitare et l'entrée de l'amplificateur. Ces effets se présenteraient normalement sous forme de pédales, aussi appelées "stompbox". Les effets 'stompbox' de la section PRE FX sont les suivants :

### EFFET 'STOMPBOX'



#### Compression

La compression joue sur la gamme dynamique d'un signal audio. La compression du CODE diminue, ou "compresse", toute partie du son de votre guitare qui monte au-dessus d'un seuil donné. Toute partie du son de la guitare demeurant en dessous de ce seuil demeure intacte. La compression permet d'ajouter de la clarté et de la régularité au son de la guitare, qu'il soit clean ou overdrive. Les paramètres modifiables de la compression sont les suivants :

PARAMÈTRE	GAMME DE VALEURS	DESCRIPTION
Tone	0 - 10	Règle les fréquences les plus hautes et les plus basses du Compresseur.
Ratio	0 - 10	Règle le degré de Compression appliqué à un signal au-dessus du seuil.
Compression	0 - 10	Règle le point à partir duquel on applique de la Compression au signal.
Level	0 - 10	Contrôle le VOLUME d'ensemble de la Compression.

#### Distorsion

Les trois Modes de Distorsion stompbox du CODE simulent les pédales de Distorsion solid state et de FX Overdrive. Le Mode GUV est un Guv'nor™ Marshall avec commandes Drive (Puissance) et Tone (Ton). Les Modes ODR & DIS apportent des accents de stompbox distorsion et overdrive classiques. La Distorsion stompbox est particulièrement efficace en association avec des modèles de préampli MST classiques et vintage, pour plus de puissance et de durée. Les paramètres modifiables de la Distorsion sont les suivants :

PARAMÈTRE	GAMME DE VALEURS	DESCRIPTION
Mode	GU, ODR & DIS	Marshall Guv'nor, pédale OD classique & pédale de distorsion classique
Drive	0 - 10	Contrôle le degré d'overdrive ou de distorsion appliqués au signal.
Tone	0 - 10	Règle la quantité de fréquences hautes et moyennes contenues dans l'Overdrive et la Distorsion avant que le signal n'atteigne les commandes du panneau avant de l'amplificateur.
Level	0 - 10	Contrôle le volume d'ensemble de la Distorsion.



## FONCTIONS DU PANNEAU AVANT (SUITE)

### 15. PRE FX (SUITE)

#### 'STOMPBOX' FX



#### Auto Wah

Auto Wah est un filtre dynamique, semblable à une pédale Wah Wah. La pédale Wah Wah comporte une pédale à balancier pour contrôler la fréquence à laquelle le filtre opère. Auto Wah ne possède pas de pédale à balancier, aussi en Mode ENV le balancier automatique réagit au niveau d'entrée. En Mode LFO, le mouvement de balancier est entièrement automatisé. Les paramètres modifiables de Auto Wah sont les suivants :

PARAMÈTRE	GAMME DE VALEURS	DESCRIPTION
Mode	ENV & LFO	Filtre d'enveloppe et Oscillateur à basse fréquence.
Frequency	0 - 10	Contrôle la fréquence de repos, ou position complètement fermée, de la Wah, réglant ainsi le degré d'ouverture du filtre en cours de jeu.
Sensitivity	0 - 10	<b>Mode ENV :</b> Contrôle le degré d'ouverture de la Wah par rapport à l'attaque de pic. <b>Mode LFO :</b> Contrôle la vitesse à laquelle la Wah s'ouvre et se ferme. Régler sur zéro pour faire de Auto Wah une Wah à balancier fixe.
Resonance	0 - 10	Règle la magnitude, la largeur de bande et la forme de la crête de Résonance du filtre.

#### Pitch Shifter

Pitch Shifter génère des harmonies chromatiques en permettant un réglage en finesse. En fonction de son réglage, on obtient des octaves ou des harmonies en 3e, 4e ou 5e. Pitch Shifter peut aussi produire des sons plus discordants, plus originaux. Les paramètres modifiables de Pitch Shifter sont les suivants :

PARAMÈTRE	GAMME DE VALEURS	DESCRIPTION
Semitone	-12 à +12	Sélectionne le ton de la note générée chromatiquement de l'octave en dessous à l'octave au-dessus de la note jouée.
Fine Tune	-50 à +50	Règle le ton de la note générée.
Regeneration	0 - 10	Règle le pourcentage de signal renvoyé au Pitch Shifter. Régler sur zéro pour un ton pitch shifted unique.
Mix	0 - 10	Règle l'équilibre entre le signal de la guitare et la note générée.

## FONCTIONS DU PANNEAU AVANT (SUITE)

### 16. AMPLI

AMPLI est l'abréviation de préampli. La modélisation MST reproduit fidèlement les tons des lampes Marshall classiques et modernes, ainsi que d'autres tons d'autres grands amplis à lampes. Chaque modèle d'AMPLI crée un réglage de préampli authentique. Les modèles de préamplis MST sont classés en trois groupes : Clean, Crunch & Overdrive.

Les modèles de préampli MST de votre amplificateur CODE sont les suivants :

#### MODÈLES DE PRÉAMPLI



#### CLEAN

<b>JTM45™</b> <b>CL DSL</b> <b>CL American</b> <b>CL JVM</b> <b>Simulateur acoustique</b>	JTM45 2245 sur un réglage clean. DSL 100H sur le Canal de gain classique, réglage Clean. Son pure lampe américain classique. JVM410H sur le canal Clean en Mode Green. Simule le son d'une guitare électro-acoustique.
---	--

#### CRUNCH

<b>Bluesbreaker™</b> <b>Plexi™</b> <b>CR American</b> <b>JCM800™</b> <b>'50s British</b>	1962 Bluesbreaker combo overdrive. 1959SLP Overdrive. Overdrive lampe américain classique. JCM800 2203 overdrive (entrée haute sensibilité). Overdrive combo lampe british classique.
--	---

#### OVERDRIVE

<b>OD JVM</b> <b>OD DSL</b> <b>OD American</b> <b>OD Jubilé d'Argent</b>	JVM410H sur le canal OD1 en Mode Red. JCM2000 DSL Lead 2 canaux. Overdrive à gain augmenté américain classique. JCM2555 Canal Lead Jubilé d'Argent.
---	--

#### NATUREL

Le préampli Naturel est conçu pour être utilisé avec un effet externe sans la couleur tonale d'un préampli à modélisation MST. Il fournit l'égalisation pour la formation tonale et l'accès au Gate.

#### GATE

Si le Gate de bruit est appliqué, lorsque votre niveau de son tombe en dessous du seuil fixé, il s'active, bloquant le passage de tout signal situé sous ce seuil. Il atténue progressivement le signal de la guitare, en suivant sa dynamique, pour supprimer les bruits indésirables.

PARAMÈTRE	GAMME DE VALEURS	DESCRIPTION
Threshold	0 - 10	Règle le point à partir duquel le Gate commence à se fermer.

## FONCTIONS DU PANNEAU AVANT (SUITE)

### 17. MOD

MOD est l'abréviation de Modulation. L'effet de Modulation sur une installation conventionnelle peut se présenter sous forme de stompbox ou de rack, et se connecte souvent via la boucle Effet de l'amplificateur :

#### FX DE MODULATION



#### Chorus

Les effets Chorus et Vibrato appliquent une subtile variation de ton au signal de la guitare, pour imposer au son les ondulations les plus délicates ou le tremblement le plus prononcé. Cela permet d'ajouter de la profondeur et de l'amplitude aux sons clean et aux solos gras. Les paramètres modifiables du Chorus sont les suivants :

PARAMÈTRE	GAMME DE VALEURS	DESCRIPTION
Mode	CLS & VIB	Chorus classique et Vibrato.
Speed	0 - 10	Contrôle le rapport de l'effet de Chorus ou de Vibrato.
Depth	0 - 10	Règle la profondeur de l'effet de Chorus ou de Vibrato.
Tone	0 - 10	Sert à booster ou à réduire la teneur en fréquences aiguës et graves du son.

#### Flanger

Le Flanger peut produire des sons proches de ceux du Chorus, mais plus vifs et plus complexes en termes d'harmonies. Il permet de créer des textures soniques étranges et merveilleuses, comme l'effet Doppler "avion jet" et des sifflements métalliques retentissants. Les paramètres modifiables du Flanger sont les suivants :

PARAMÈTRE	GAMME DE VALEURS	DESCRIPTION
Mode	JET & MET	Flanger Jet et Flanger Métallique
Speed	0 - 10	Contrôle le rapport de l'effet de Flanger.
Depth	0 - 10	Règle la profondeur de l'effet de Flanger.
Regeneration	0 - 10	Règle la quantité de signal renvoyée à l'entrée d'effet, ce qui rend l'effet de Flanger plus net.

#### Phaser

Le Phaser utilise des filtres toutes bandes pour décaler très légèrement le signal de la guitare. En modulant le signal décalé, ou phasé, par rapport au signal original produit le son Phaser classique : parfait pour des lignes, balayages et swell funky soignés. Les paramètres modifiables du Phaser sont les suivants :

PARAMÈTRE	GAMME DE VALEURS	DESCRIPTION
Mode	CLS & VBE	Phaser classique et Vibe
Speed	0 - 10	Contrôle le rapport de l'effet de Phaser ou de Vibe.
Depth	0 - 10	Règle la profondeur de l'effet de Phaser ou de Vibe.
Regeneration	0 - 10	Règle la quantité de signal renvoyée à l'entrée d'effet, ce qui rend l'effet de Phaser plus net.

## FONCTIONS DU PANNEAU AVANT (SUITE)

### 17. MOD (SUITE)

#### FX DE MODULATION



#### Tremolo

Le Tremolo est un effet très cool produit par la modulation dans les deux sens de l'amplitude du signal. Le Tremolo peut produire toute une gamme de caractéristiques sonores, de la vibration la plus légère au Tremolo le plus profond. Les paramètres modifiables du Tremolo sont les suivants :

PARAMÈTRE	GAMME DE VALEURS	DESCRIPTION
Mode	VLV & SQR	Tremolo de lampe et Tremolo à onde carrée.
Speed	0 - 10	Contrôle le taux d'oscillation du Tremolo.
Depth	0 - 10	Règle la profondeur de l'effet de Tremolo.
Skew	-50 à +50	Règle la forme de l'onde qui effectue la modulation d'amplitude. La variation de la forme d'onde à travers la gamme de valeurs s'étend des Tremolos vintage aux Tremolos modernes.

### 18. DEL

DEL est l'abréviation de DELAY (Décalage). L'effet de Delay sur une installation conventionnelle peut se présenter sous forme de stompbox ou de rack, et se connecte souvent via la boucle Effet de l'amplificateur : Quand DEL est sélectionné, la LED du commutateur reste allumée deux secondes avant de clignoter pour indiquer le tempo de Delay sélectionné. Les effets de Delay du CODE sont les suivants :

#### TYPES DE DELAYS



#### Studio

Le Delay Studio est une ligne de Delay haute fidélité qui compte jusqu'à 4 secondes de décalage. Cette longue durée de décalage permet la création de couches de boucles sur lesquelles vous pouvez jouer pour vous accompagner. Les paramètres modifiables de Studio Delay sont les suivants :

PARAMÈTRE	GAMME DE VALEURS	DESCRIPTION
Time	0 - 4000	Contrôle la durée de répétition du Delay en millisecondes.
Feedback	0 - 10	Règle le nombre de répétitions du Delay.
Frequency	0 - 10	Règle la quantité de hautes fréquences contenues dans les répétitions du Delay.
Level	0 - 10	Règle le niveau de l'effet de Delay.

## FONCTIONS DU PANNEAU AVANT (SUITE)

### 18. DEL (SUITE)

#### TYPES DE DELAYS



#### Vintage

Le Delay Vintage reproduit le son des décalages analogiques. Les paramètres modifiables de Vintage Delay sont les suivants :

PARAMÈTRE	GAMME DE VALEURS	DESCRIPTION
Time	0 - 4000	Contrôle la durée de répétition du Delay en millisecondes.
Feedback	0 - 10	Règle le nombre de répétitions du Delay.
Age	0 - 10	Règle la quantité de "flottement" et d'atténuation des fréquences les plus hautes pour un décalage à consonance plus vintage.
Level	0 - 10	Règle le volume de l'effet de Delay.

#### Multi

Multi Delays (Décalages multiples) ajoute une répétition rythmique pour des schémas de décalages plus complexes. Les paramètres modifiables de Multi Delay sont les suivants :

PARAMÈTRE	GAMME DE VALEURS	DESCRIPTION
Time	0 - 4000	Contrôle la durée de répétition du Delay en millisecondes.
Feedback	0 - 10	Règle le nombre de répétitions du Delay.
Tap Pattern	1 - 4	Sélection de quatre schémas de répétition du décalage différents
Level	0 - 10	Règle le volume de l'effet de Delay.

#### Reverse (Sens inverse)

Les répétitions du Reverse Delay se font en sens inverse. Cela permet d'ajouter à votre son de la texture et un accent d'étrangeté. Les paramètres modifiables de Reverse Delay sont les suivants :

PARAMÈTRE	GAMME DE VALEURS	DESCRIPTION
Time	0 - 4000	Contrôle la durée de répétition du Delay en millisecondes.
Feedback	0 - 10	Règle le nombre de répétitions du Delay.
Frequency	0 - 10	Règle la quantité de hautes fréquences contenues dans les répétitions du Delay.
Mix	0 - 10	Règle le niveau de l'effet de Delay par rapport au signal non affecté. À mesure que la quantité de Delay augmente, le signal non affecté diminue, et vice versa.

## FONCTIONS DU PANNEAU AVANT (SUITE)

### 18. DEL (SUITE)

#### TYPES DE DELAYS



#### Tap Tempo

Régler la durée de Delay en appuyant sur le sélecteur EDIT, ou en appuyant sur un bouton assigné sur le pédalier CODE en option. Cela vous permet de faire correspondre rapidement et sans peine la durée du Delay et le tempo de la musique que vous jouez.

Pour activer TAP TEMPO :

- Appuyer simultanément sur les Commutateurs de section MOD et DEL.
- L'écran d'affichage indique la durée du décalage en millisecondes.
- Faire tourner le sélecteur EDIT pour sélectionner la durée du décalage en millisecondes, ou le tapoter de manière répétée pour trouver la durée de décalage voulue ou la faire correspondre à un tempo.
- Appuyer une fois sur EXIT/STORE pour quitter TAP TEMPO et revenir à l'écran principal du Preset (Préréglage).

**!** La LED du Commutateur de section DEL clignote à la cadence de la durée de Delay ou du tempo le cas échéant.

### 18. REV

REV est l'abréviation de Reverb. Dans une configuration d'amplificateur conventionnelle, l'effet de Reverb peut se présenter sous forme de stompbox, de rack, ou être intégré à un amplificateur. Les effets de Reverb du CODE sont les suivants :

#### TYPES DE REVERB



#### Room (Salle)

Room Reverb reproduit les réflexions acoustiques de salles petites ou grandes. Les paramètres modifiables de Room Reverb sont les suivants :

PARAMÈTRE	GAMME DE VALEURS	DESCRIPTION
Decay	0 - 10	Contrôle le temps que mettent les réflexions à disparaître.
Pre-delay	0 - 10	Règle la durée qui précède la toute première réflexion.
Tone	0 - 10	Règle la quantité de hautes fréquences contenues dans les réflexions.
Level	0 - 10	Règle le niveau de l'effet de Reverb.

## FONCTIONS DU PANNEAU AVANT (SUITE)

### 19. REV (SUITE)

#### TYPES DE REVERB



#### Hall (Salle des Fêtes)

Hall Reverb reproduit les réflexions acoustiques plus longues d'une scène de la taille d'une salle des fêtes. Les paramètres modifiables de Hall Reverb sont les suivants :

PARAMÈTRE	GAMME DE VALEURS	DESCRIPTION
Decay	0 - 10	Contrôle le temps que mettent les réflexions à disparaître.
Pre-delay	0 - 10	Règle la durée qui précède la toute première réflexion.
Tone	0 - 10	Règle la quantité de hautes fréquences contenues dans les réflexions.
Level	0 - 10	Règle le niveau de l'effet de Reverb.

#### Spring (Ressort)

Spring Reverb est une manière classique, analogique, de créer un effet de Reverb. La Spring Reverb conventionnelle a recourt à un plateau de métal contenant des rangées de ressorts. Le signal de la guitare passe le long des ressorts pour créer un effet de Reverb à consonance vintage. Les paramètres modifiables de Spring Reverb sont les suivants :

PARAMÈTRE	GAMME DE VALEURS	DESCRIPTION
Decay	0 - 10	Contrôle le temps que mettent les réflexions à disparaître.
Pre-delay	0 - 10	Règle la durée qui précède la toute première réflexion.
Tone	0 - 10	Règle la quantité de hautes fréquences contenues dans les réflexions.
Level	0 - 10	Règle le niveau de l'effet de Reverb appliqué au signal non affecté.

## FONCTIONS DU PANNEAU AVANT (SUITE)

### 19. REV (SUITE)

#### TYPES DE REVERB



#### Stadium (Stade)

Stadium Reverb reproduit les réflexions acoustiques d'une scène de très grande taille. Les paramètres modifiables de Stadium Reverb sont les suivants :

PARAMÈTRE	GAMME DE VALEURS	DESCRIPTION
Decay	0 - 10	Contrôle le temps que mettent les réflexions à disparaître.
Pre-delay	0 - 10	Règle la durée qui précède la toute première réflexion.
Tone	0 - 10	Règle la quantité de hautes fréquences contenues dans les réflexions.
Level	0 - 10	Règle le niveau de l'effet de Reverb.

### 20. ALIMENTATION

C'est la section de l'amplificateur conventionnel qui alimente les haut-parleurs. Les lampes de puissance font partie intégrante du son de l'amplificateur à lampes. La modélisation MST reproduit fidèlement les quatre modèles d'amplis à lampes dans le CODE.

#### MODÈLES D'AMPLIS DE PUISSANCE



#### Classic Marshall 100W

Classe A/B 100 Watt avec lampes EL34.

PARAMÈTRE	GAMME DE VALEURS	DESCRIPTION
Presence	0 - 10	Sur un amplificateur conventionnel, Presence correspond à une fonction d'étage de puissance qui ajoute des fréquences plus hautes au contenu du son.
Resonance	0 - 10	Sur un amplificateur conventionnel, Resonance correspond à une fonction d'étage de puissance qui ajoute des basses fréquences plus hautes au contenu du son.

## FONCTIONS DU PANNEAU AVANT (SUITE)

### 20. PUISSANCE (SUITE)

#### MODÈLES D'AMPLIS DE PUISSANCE



##### Vintage Marshall 30W

Classe A/B 30 Watt avec lampes 5881.

PARAMÈTRE	GAMME DE VALEURS	DESCRIPTION
Presence	0 - 10	Sur un amplificateur conventionnel, Présence correspond à une fonction d'étage de puissance qui ajoute des fréquences plus hautes au contenu du son.
Resonance	0 - 10	Sur un amplificateur conventionnel, Resonance correspond à une fonction d'étage de puissance qui ajoute des basses fréquences plus hautes au contenu du son.

##### British Class A

Classe A 30 Watt avec lampes EL84.

PARAMÈTRE	GAMME DE VALEURS	DESCRIPTION
Presence	0 - 10	Sur un amplificateur conventionnel, Présence correspond à une fonction d'étage de puissance qui ajoute des fréquences plus hautes au contenu du son.
Resonance	0 - 10	Sur un amplificateur conventionnel, Resonance correspond à une fonction d'étage de puissance qui ajoute des basses fréquences plus hautes au contenu du son.

##### American Class A/B

Classe A/B 100 Watt avec lampes 6L6.

PARAMÈTRE	GAMME DE VALEURS	DESCRIPTION
Presence	0 - 10	Sur un amplificateur conventionnel, Présence correspond à une fonction d'étage de puissance qui ajoute des fréquences plus hautes au contenu du son.
Resonance	0 - 10	Sur un amplificateur conventionnel, Resonance correspond à une fonction d'étage de puissance qui ajoute des basses fréquences plus hautes au contenu du son.

## FONCTIONS DU PANNEAU AVANT (SUITE)

### 21. CAB

CAB est l'abréviation de Caisson haut-parleur. La configuration du haut-parleur et la taille du caisson jouent un rôle considérable dans le son produit par l'ensemble de l'installation de l'amplificateur.

Les caissons haut-parleurs à modélisation MST de votre amplificateur CODE sont la reproduction fidèle des caissons Marshall classiques :

#### TYPES DE CAISSONS



<b>1960</b>	Haut-parleurs classiques Celestion G12-T75 4 x 12".
<b>1960V</b>	4 x 12" avec haut-parleurs Celestion 'Vintage 30'.
<b>1960AX</b>	4 x 12" avec haut-parleurs Celestion G12M-25.
<b>1960HW</b>	4 x 12" avec haut-parleurs Celestion G12H-30.
<b>1936</b>	Haut-parleurs classiques Celestion G12-T75 2 x 12".
<b>1936V</b>	2 x 12" avec haut-parleurs Celestion 'Vintage 30'.
<b>1912</b>	Haut-parleurs classiques Celestion G12-B150 1 x 12".
<b>1974CX</b>	1 x 12" Câblé à la main avec haut-parleur G12M-20.

### 22. EXIT/STORE

À partir de n'importe quel écran, en appuyant sur EXIT/STORE on revient à l'écran principal du Preset (Préréglage).

Maintenir la touche EXIT/STORE appuyée à partir de n'importe quel écran pour mémoriser rapidement (QUICK STORE) vos paramètres modifiés. Les paramètres modifiés écrasent le Préréglage actif, et l'affichage vous renvoie à l'écran principal du Preset.

 Pour découvrir comment mémoriser et nommer un Préréglage, consulter la section "MÉMORISER UN PRÉRÉGLAGE" du présent manuel.

### 23. DISPLAY (AFFICHAGE)

L'écran DISPLAY indique le nom du Preset, son numéro, le réglage de ses paramètres et l'affichage de l'accordeur.

## MODIFIER UN PRÉRÉGLAGE

Pour modifier les paramètres des sections PRE FX, AMP, MOD, DEL, REV, POWER et CAB :

- Maintenir enfoncé le Commutateur de section que vous souhaitez modifier (#15 - #21 du présent guide).
  - L'écran d'affichage indique alors les paramètres actuels de la section.
  - Faire tourner le sélecteur EDIT pour parcourir les différentes options disponibles pour la sélection en cours : CL DSL, Plexi, JCM800, OD Silver Jubilee pour AMP, ou Chorus, Flanger, Phaser, Tremolo pour MOD, ou Studio, Vintage, Multi, Reverse pour DEL, par exemple.
  - Appuyer sur le sélecteur EDIT pour commencer les modifications.
  - **!** *Les modèles de caissons haut-parleurs ne sont pas modifiables.*
  - Faire tourner le sélecteur EDIT pour modifier le paramètre en surbrillance. Vous verrez la valeur de ce paramètre changer à l'écran à mesure que vous faites tourner.
  - Une fois satisfait de la valeur du paramètre modifié, appuyer sur le sélecteur EDIT pour passer au paramètre suivant (le cas échéant).
- Faire tourner le sélecteur EDIT pour modifier le nouveau paramètre en surbrillance.
  - Reproduire cette démarche pour tous les paramètres et leurs valeurs, pour toutes les sections que vous souhaitez modifier.
  - Une fois satisfait de votre Préréglage modifié, vous pouvez le mémoriser dans la mémoire de votre amplificateur CODE.
  - **!** *Pour découvrir comment mémoriser un Préréglage modifié, consulter la section "MÉMORISER UN PRÉRÉGLAGE" du présent manuel.*
  - Si vous souhaitez quitter sans mémoriser vos modifications, appuyez sur EXIT/STORE (# 22 du présent guide). Cela vous renvoie vers l'écran principal du Preset.
  - **!** *Si vous souhaitez conserver les paramètres modifiés, assurez-vous de les mémoriser avant de quitter ce Preset.*

## MÉMORISER UN PRÉRÉGLAGE

Pour mémoriser un Préréglage modifié, Mémoriser un Préréglage modifié sur un nouvel emplacement, et pour renommer un Préréglage modifié :

- Une fois la modification effectuée, maintenir brièvement appuyée la touche EXIT/STORE jusqu'à ce que le nom du Préréglage commence à auto-défiler vers la gauche, vers le numéro du Préréglage.
- Si vous souhaitez mémoriser votre Préréglage modifié sur un autre emplacement, faire tourner le sélecteur PRESET pour trouver un nouvel emplacement, puis maintenir appuyé EXIT/STORE jusqu'à ce que le message STORED (Mémorisé) apparaisse sur l'écran d'affichage.
- **!** *Assurez-vous de vouloir vraiment mémoriser votre Préréglage à l'emplacement que vous avez sélectionné, car le Préréglage occupant cet emplacement sera écrasé.*

## MÉMORISER UN PRÉRÉGLAGE (SUITE)

Pour renommer un Preset modifié et le mémoriser dans l'emplacement actuel :

- tandis que le nom du Préréglage auto-défile vers la gauche, maintenir à nouveau brièvement appuyée la touche EXIT/STORE jusqu'à ce que le nom du Préréglage s'affiche avec des flèches au-dessus et au-dessous de la première lettre ou du premier caractère.
- Faire tourner le sélecteur EDIT pour changer la lettre ou le caractère.
- Faire tourner le sélecteur EDIT pour passer à la lettre ou au caractère suivant, ou revenir à la lettre ou au caractère précédents.
- Reproduire cette démarche jusqu'à ce que le Preset soit renommé.

Les Commutateurs de section font office de raccourcis pour la dénomination :

RACCOURCIS DE DÉNOMINATION	
PRE FX	Effacer
AMPLI	Numéro
MOD	Majuscule / Minuscule A
DEL	Majuscule / Minuscule
REV	Espace
ALIMENTATION	Retour arrière
CAB	Annuler

- Pour achever la procédure de mémorisation, maintenir une dernière fois la touche EXIT/STORE appuyée jusqu'à ce que STORED (Mémorisé) s'affiche à l'écran. Votre Preset modifié est à présent enregistré dans la mémoire de votre CODE.

## BLUETOOTH

En appuyant simultanément sur les Commutateur de section REV et POWER (#19 & #20 du présent guide), on accède à la fonction de mise en paire par Bluetooth® :

- L'écran d'affichage indique 'Bluetooth, pairing enabled' (mise en paire activée) et l'identifiant de mise en paire de votre amplificateur CODE.
- La LED bleue sur EXIT/STORE (#22 du présent guide) clignote pendant la mise en paire.
- Une fois la mise en paire effectuée, la LED cesse de clignoter et reste allumée.
- Lors du téléchargement d'audio en streaming, utiliser la commande du MASTER volume ou votre lecteur de musique pour régler le volume.
- **!** *Les fichiers audio téléchargés en streaming par Bluetooth ne sont pas soumis aux fonctionnalités du panneau avant du CODE, à l'exception du MASTER volume.*

L'app Marshall Gateway™ vous permet de contrôler votre amplificateur CODE à distance et d'accéder à Marshall Gateway au moyen de votre appareil iOS/Android. Vous pouvez d'ores et déjà télécharger Marshall Gateway sur l'App Store ou sur Google Play.



## ACCORDEUR DE GUITARE

En appuyant simultanément sur les Commutateurs de section PRE FX et AMP (#15 & #16 du présent guide), on accède à l'ACCORDEUR de la guitare (TUNER) :

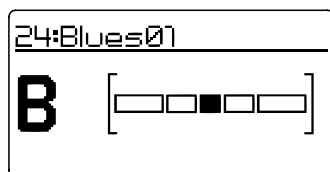

- Pincer une corde : la note que vous jouez s'affiche.
- Accorder la corde jusqu'à ce que le nom de la note que vous souhaitez accorder apparaisse à l'écran.
- La barre se déplace vers la gauche si la note est en bémol. La barre se déplace vers la gauche si la note est en dièse.
- Quand la barre est bien au centre, la corde est accordée à la note affichée.
- Appuyer sur EXIT/STORE pour quitter l'Accordeur.

## RÉINITIALISATION

La réinitialisation rétablit les paramètres d'usine des Préréglages du CODE.

**!** Avant d'effectuer une réinitialisation, soyez certain de vouloir écraser tous vos Préréglages personnels.

Pour effectuer une réinitialisation :

- Éteindre l'amplificateur au moyen du bouton MARCHÉ/ARRÊT (#14 du présent guide).
- Tout en maintenant appuyé le Commutateur de section AMP, appuyer sur MARCHÉ.
- L'écran d'affichage annonce que l'amplificateur est sur le point de rétablir ses paramètres d'usine.
- Si vous êtes certain de vouloir effectuer une réinitialisation, maintenir appuyée la touche EXIT/STORE pour confirmer.
- Si vous ne souhaitez pas rétablir les paramètres d'usine, le fait d'appuyer sur n'importe quelle touche annulera l'opération de réinitialisation et démarrera l'amplificateur normalement.

## DÉCLARATION DE CONFORMITÉ

Fabricant :	Marshall Amplification Plc, Denbigh Road, Bletchley, Milton Keynes, Bucks, Royaume-Uni MK1 1DQ
Type d'équipement	Équipement audio
Désignation du type :	CODE25, CODE50

Nous, Marshall Amplification Plc, déclarons sous notre seule responsabilité que les produits listés ci-dessus sont conformes aux Directives suivantes :

1. Directive EMC 2014/30/EC ;
2. Directive Basse Tension (LVD) 2014/35/EC ;
3. Directive R&TTE 1999/5/EC.

Les normes harmonisées suivantes ont été appliquées :

1. EMC		• EN 55013:2013 • EN 55020:2007+A11:2011 • EN 61000-3-2:2014 • EN 61000-3-3:2013	
2. LVD		• EN 60065:2002 + A1:2006 + A11:2008 + A2:2010 + A12:2011	
3. R&TTE	Hygiène et sécurité (Article 3(1)(a))	• EN 62479:2010 • EN 60065:2002 + A1:2006 + A11:2008 + A2:2010 + A12:2011	
	EMC (Article 3(1)(b))	• ETSI EN 301 489-1 V1.9.2:2011 • ETSI EN 301 489-17 V2.2.1:2012	
	Spectre (Article 3(2))	• ETSI EN 300 328 V1.9.1:2015	
Signature :		Nom : B. Moon	Date : 20.04.2016

CE 16

Nom de la partie responsable :	Jam Industries USA, LLC.
Adresse de la partie responsable :	1649 Barclay Blvd, Buffalo Grove, IL 60089, États Unis d'Amérique.
Téléphone de la partie responsable :	800-877-6863
Nom de l'équipement :	MD116D Guitar Amplifiers
Modèle N° :	CODE25, CODE50

Cet appareil est conforme à la partie 15 des Régulations FCC. L'exploitation est autorisée aux deux conditions suivantes : (1) Cet appareil ne doit pas produire de brouillage, et (2) l'utilisateur de l'appareil doit accepter tout brouillage radioélectrique subi, même si le brouillage est susceptible d'en compromettre le fonctionnement.

# WARNHINWEIS! WICHTIGE SICHERHEITSHINWEISE

- 1) Lesen Sie diese Anweisungen.
- 2) Bewahren Sie diese Anweisungen auf.
- 3) Beachten Sie sämtliche Warnhinweise.
- 4) Befolgen Sie sämtliche Anweisungen.
- 5) Verwenden Sie das Gerät nicht in der Nähe von Wasser.
- 6) Reinigen Sie das Gerät nur mit einem trockenen Tuch.
- 7) Installieren Sie das Gerät nicht in der Nähe von Wärmequellen wie beispielsweise Heizkörpern, Heizregistern, Öfen oder anderen Wärme erzeugenden Geräten (auch Verstärkern).
- 8) Beachten Sie die Sicherheitsbestimmungen des verpolungssicheren oder Schukosteckers. Ein verpolungssicherer Netzstecker besitzt

zwei Kontakte, von denen einer breiter ist als der andere. Ein Schukostecker besitzt zwei Kontakte und einen Stift als Massekontakt. Der breitere Kontakt bzw. der dritte Stift dient Ihrer Sicherheit. Wenn der mitgelieferte Netzstecker nicht in Ihre Steckdose passt, fragen Sie einen Elektroinstallateur bezüglich eines Austauschdes der veralteten Steckdose.

9) Schützen Sie das Anschlusskabel besonders an Netzsteckern, Stromverteilern und an den Austrittsstellen am Gerät vor Drauftreten oder Einklemmen.

10) Verwenden Sie ausschließlich vom Hersteller angegebene Anbauteile/ Zubehörteile.

11) Trennen Sie das Gerät bei Gewittern oder längerer Nichtbenutzung vom Stromnetz.

12) Überlassen Sie sämtliche Wartungsarbeiten

qualifiziertem Wartungspersonal. Eine Wartung ist erforderlich, wenn das Gerät, das Netzteil oder das Stromkabel beschädigt wurde, zum Beispiel wenn Flüssigkeiten darüber geschüttet wurden oder Gegenstände darauf gefallen sind, das Gerät Regen oder Feuchtigkeit ausgesetzt war, nicht normal funktioniert oder fallengelassen wurde.

13) **WARNHINWEIS:** Setzen Sie das Gerät zur Verringerung der Brand- oder Stromschlaggefahr keinesfalls Regen oder Feuchtigkeit aus.

14) Der Netzstecker dient zum Trennen des Geräts von der Stromversorgung und muss aus diesem Grund immer leicht zugänglich sein.

15) Das Gerät darf keinem Tropf- oder Spritzwasser ausgesetzt werden, und es dürfen keine mit Flüssigkeiten gefüllten Behälter, z. B. Vasen, auf dem Gerät abgestellt werden.

 Dieses „Blitz“-Symbol weist auf nicht isoliertes Material in Ihrem Gerät hin, das eine Stromschlaggefahr darstellt. Bitte entfernen Sie zur Sicherheit der Menschen in Ihrer Umgebung keinesfalls die Abdeckungen des Geräts.

 Das „Ausrufezeichen“ macht auf Aspekte aufmerksam, über die Sie sich in den beiliegenden Unterlagen sorgfältig informieren sollten, um Probleme bei Betrieb und Wartung zu vermeiden.



## KONFORMITÄTserklärung

Dieses Gerät entspricht den Bestimmungen von Teil 15 der FCC-Vorschriften.

Die folgenden zwei Bedingungen sind Voraussetzungen für den Betrieb: (1) Das Gerät darf keine schädlichen Störungen verursachen; und (2) das Gerät muss jeglichen Störungen, die das Gerät erreichen, standhalten, auch Störungen, die sich auf unerwünschte Weise auf den Betrieb auswirken.

Warnhinweis: Änderungen oder Modifikationen dieses Geräts, die nicht ausdrücklich durch die für die Einhaltung der Vorschriften zuständige Stelle genehmigt sind, können zum Erlöschen der Berechtigung des Nutzers zur Nutzung des Geräts führen.

Hinweis: Dieses Gerät wurde getestet und entspricht den Grenzwerten für digitale Geräte der Klasse B gemäß Teil 15 der FCC-Vorschriften.

Diese Grenzwerte dienen dem Schutz vor schädlichen Störungen in Wohngebieten. Dieses Gerät erzeugt und nutzt Funkfrequenzenergie und kann solche abstrahlen und beeinträchtigt möglicherweise die Funkkommunikation, wenn es nicht gemäß den Anweisungen installiert und benutzt wird. Es gibt allerdings keine Garantie dafür, dass es bei einer bestimmten Installation zu keiner Störung kommt. Falls dieses Gerät beim Radio- oder Fernsehempfang Funkstörungen verursacht, was Sie feststellen können, indem Sie das Gerät aus- und wieder einschalten, sollte der Anwender diese Störungen durch eine oder mehrere der folgenden Maßnahmen beseitigen:

- Neue Ausrichtung oder Positionierung der Empfangsantenne.

- Vergrößern des Abstands zwischen Gerät und Empfänger.

- Anschluss des Geräts an eine Steckdose, an deren Stromkreis nicht auch der Empfänger angeschlossen ist.  
- Hinzuziehen des Händlers oder eines erfahrenen Radio-/ Fernsehtechnikers.

Dieses Gerät entspricht den für eine nicht kontrollierte Umgebung vorgeschriebenen FCC-Grenzwerten für Hochfrequenzstrahlung. Dieses Gerät muss mit einem Mindestabstand von 20 Zentimetern zwischen Strahlungsquelle und dem menschlichen Körper aufgestellt und betrieben werden.

Hinweis für Industry Canada.

Dieses Gerät entspricht der bzw. den RSS-Norm(en) von Industry Canada für lizenzfreie Produkte.

Die folgenden zwei Bedingungen sind Voraussetzungen für den Betrieb:  
(1) Das Gerät darf keine Störungen verursachen, und  
(2) das Gerät muss jeglichen Störungen, die das Gerät erreichen, standhalten, auch Störungen, die sich auf unerwünschte Weise auf den Betrieb auswirken.

Français:  
Le présent appareil est conforme aux CNR d'Industrie Canada applicables aux appareils radio exempts de licence.

L'exploitation est autorisée aux deux conditions suivantes:  
(1) l'appareil ne doit pas produire de brouillage, et  
(2) l'utilisateur de l'appareil doit accepter tout brouillage radioélectrique subi, même si le brouillage est susceptible d'en compromettre le fonctionnement.

€ 2200

## EINLEITUNG

CODE ist eine neue Generation von Marshall-Verstärkern. Der vollständig programmierbare CODE vereint eine authentische Modellierung von klassischen und zeitgenössischen Marshall-Klängen mit Effekten in Profiqualität. Die Vorverstärker-, Leistungsverstärker- und Lautsprecherboxen-Modelle des CODE wurden in Zusammenarbeit mit den Audiosoftware-Pionieren Softube entwickelt; das Ergebnis ist die Marshall-Softube-(MST-) Modellierung. CODE verfügt über Bluetooth® sowie USB-Anschluss und ist mit Marshall Gateway™ kompatibel – das alles macht das Gerät zu einem leistungsstarken Hilfsmittel für Ihre musikalische Ausdrucksfähigkeit.

## ÜBERSICHT

CODE verfügt über zahlreiche Klangmöglichkeiten. Er hat 14 MST-Vorverstärker, 4 MST-Leistungsverstärker und 8 MST-Lautsprecherboxen. CODE verfügt über 24 Effekte: unter anderem Kompressor, Stompbox-Verzerrungen, Auto-Wah-Wah, Pitch Shifter, Chorus, Vibrato, Phaser, Vibes, Flanger und Tremolo. Er verfügt über Studio-, Vintage-, Multi- und Reverse-Delays, Tap Tempo sowie Hall-Effekte in Studioqualität. Einschließlich Gate können Sie bis zu 5 Effekte gleichzeitig haben.

Mit der Marshall Gateway App für Ihr iOS- oder Android-Gerät können Sie die Einstellungen des CODE aus der Ferne über Bluetooth steuern und Voreinstellungen (Presets) mit anderen CODE-Nutzern teilen. Über die Lautsprecher oder Kopfhörer des CODE können Sie Audio von Ihrem Gerät, Computer oder MP3-Player zum Üben streamen, oder mit Tracks aus Ihrer Musikbibliothek jammen. Der Anschluss über USB ist möglich, um Ihren CODE Verstärker als DAW-Schnittstelle zu nutzen.

Wir hoffen, dass Sie viel Freude an Ihrem CODE Verstärker haben werden und wünschen Ihnen viel Erfolg bei allen Ihren musikalischen Ambitionen. Vielen Dank, dass Sie sich für Marshall entschieden haben.

- Das Marshall-Team

### TECHNISCHE DATEN DES CODE50

<b>Leistung (eff.)</b>	50 Watt
<b>Voreinstellungen (Presets)</b>	100 Voreinstellungen (Presets), können vom Nutzer bearbeitet werden
<b>Lautsprecher</b>	12 Zoll, maßgefertigt
<b>Fußschalter</b>	4-Weg programmierbar (PEDL-91009, separat erhältlich)
<b>Gewicht</b>	13 kg
<b>Größe (in mm)</b>	530 x 440 x 280
<b>Anschlüsse</b>	Bluetooth® 4.0 und USB 2.0



## GESCHICHTE VON MARSHALL AMPLIFIER

---

Die MST-Modellierung erzeugt die Ton- und Klangmerkmale einiger der erfolgreichsten und renommiertesten Verstärker-Vorverstärker der letzten fünfzig Jahre und älter.

### JTM45™

Der JTM45 war der erste Verstärker von Marshall. Er wurde 1962 von Jim Marshall und seinem kleinen Techniker-Team in einer Werkstatt in seinem Musikladen in Hanwell, London, gebaut. Dieser 30-Watt-Zweikanal-Verstärker setzte eine Revolution in Gang, die den Sound von Rock- und Blues-Musik für immer veränderte. Der JTM45 wird heute immer noch hergestellt, im Rahmen der Baureihen Vintage Re-Issue™ und Handwired™.

### 1962 Bluesbreaker™

Der 1962 Bluesbreaker war die erste von Marshall gebaute Combo. Er kam 1965 auf den Markt und verfügte über zwei 12-Zoll-Lautsprecher mit einer Leistung von 30 Watt. Der 1962 wurde dadurch berühmt, dass ihn Eric Clapton 1966 auf dem einflussreichen Blues-Album „John Mayall's Bluesbreakers“ einsetzte – daher der Spitzname „Bluesbreaker“ des 1962. Der 1962 Bluesbreaker wird heute immer noch hergestellt, im Rahmen der Baureihen Vintage Re-Issue™ und Handwired™.

### 1959™ Plexi™

In den Augen und Ohren vieler stellen die 100-Watt-Toppteile des Super Lead von Mitte bis Ende der 1960er Jahre den heiligen Gral des großen Rocksounds dar. Da sie keine Master-Lautstärke haben, übersteuern die Leistungsröhren des 1959, wenn sie ganz aufgedreht sind, wobei sie hochgradig ansprechempfindliche, harmonisch reiche Töne erzeugen. Der Verstärker 1959 wird heute immer noch hergestellt, im Rahmen der Baureihen Vintage Re-Issue™ und Handwired™.

### JCM800 2203™

Der 2203 ist einer der wichtigsten Verstärker, die Marshall je gebaut hat. Er wurde in den 70er Jahren aus den Toppteilen JMP und 1959 Plexi weiterentwickelt. In den 80ern wurde der 2203 der JCM800 2203, den wir heute kennen: ein unkomplizierter Einkanalverstärker, der bevorzugt in der Heavy-Metal-Szene eingesetzt wurde, die in diesem Jahrzehnt dominierte. Seine Beliebtheit hielt bis weit in die 90er Jahre mit dem Entstehen von Grunge und Britpop an, und er ist auch heute noch begehrt und gilt als Maßstab für alle modernen Metal-Verstärker.

### JCM2555™ Silver Jubilee™

Die Baureihe 25/50 Silver Jubilee wurde im Jahr 1987 eingeführt, um das 25-jährige Firmenjubiläum der Gründung von Marshall Amplification und das 50-jährige Jubiläum von Jim Marshall in der Musikbranche zu feiern. Die Verstärker der Baureihe Silver Jubilee basieren auf den Modellen JCM800 2203 und 2204™ Master Volume und verfügen über einen speziellen Vorverstärkerkreis mit drei Gain-Modi, nämlich Clean, Rhythm Clip und einem umschaltbaren Lead Channel. Der 2555 war das 100-Watt-Toppteil der Jubilee-Serie, in limitierter Edition. Aufgrund der Beliebtheit und Nachfrage wurde der JCM2555 2015 als 2555X™ erneut herausgebracht.

### JCM2000™ DSL100™

Der „duale Modus“ des 1997 auf den Markt gebrachten JCM2000 Dual Super Lead ermöglichte es Gitarristen, entweder einen Clean- oder einen Crunch-Ton aus dem Classic Gain Channel zu wählen, während der Ultra Gain Channel zwei Lead-Sounds bot: Lead 1 und Lead 2. Diese klangliche Vielseitigkeit wurde durch die Tiefen- und Tonänderungs-Funktionen unterstützt. Die Klangpalette und Vielseitigkeit des JCM2000 DSL100 sind für seine damalige massive Beliebtheit verantwortlich, und zwar so sehr, dass sein Vermächtnis in den aktuellen DSL-Serien weiterlebt.

## GESCHICHTE VON MARSHALL AMPLIFIER (FORTS.)

---

### JVM410H™

Die Markteinführung des JVM410H 2006 verursachte ziemlichen Aufruhr. Dieses 100-Watt-Toppteil ist ein Vollröhren-Klangmonster mit vier Kanälen, welche jeweils über drei Modi verfügen: Grün, Orange und Rot, was Gitarristen eine Auswahl an 12 einzigartigen Klängen bot. In jedem Modus werden die Gain-Stufen der Kanäle neu konfiguriert, um verschiedene Stärken von Gain und Klang zu entwickeln. Durch sein großes Klangspektrum ist der JVM410H der vielseitigste Verstärker, den Marshall je hergestellt hat, und wird von vielen professionellen Musikern verwendet.

## LEISTUNGSVERSTÄRKER

---

Die MST-Modellierung erzeugt vier Classic- und Vintage-Röhrenleistungsausgangs-Topologien. Eine Röhrenleistungsstufe ist ein wesentlicher Bestandteil des Sounds eines Vollröhrenverstärkers und seines Klangbilds.

## LAUTSPRECHERBOXEN

---

Die Lautsprecherboxen von Marshall sind vielleicht genauso berühmt wie die Verstärker von Marshall. Das Kultdesign von 4 x 12 Zoll hat sich wenig verändert, seit Jim Marshall 1065 die erste Lautsprecherbox entwickelte. Seitdem hat sich der Marshall 4 x 12 Zoll zum Prüfstein für alle anderen Lautsprecherboxen entwickelt. Die MST-Modellierung erzeugt die Klangmerkmale von acht klassischen Marshall-Lautsprecherboxen, einschließlich verschiedener Lautsprecherkonfigurationen in den Maßen 4 x 12 Zoll, 2 x 12 Zoll und 1 x 12 Zoll. Die Lautsprecherboxen von Marshall unterscheiden sich nicht nur in ihren Lautsprecherkonfigurationen, sondern auch in den verwendeten Lautsprechern, ihrer Verdrahtung und in der Größe der Box.

## ERSTE SCHRITTE

---

Erste Verwendung von CODE:

- Stellen Sie sicher, dass sich der ON/OFF-Schalter in der Position OFF (AUS) befindet (Nr. 14 in diesem Handbuch).
- Schließen Sie das mitgelieferte Netzkabel zuerst an die Netzstrombuchse auf der Rückseite des Verstärkers an, und stecken Sie es erst danach in die Netzsteckdose.
- Stecken Sie das Kabel Ihrer Gitarre in die INPUT-Klinkenbuchse des Verstärkers (Nr. 2 in diesem Handbuch).
- Stellen Sie die MASTER-Lautstärkeregelung auf Null (Nr. 8 in diesem Handbuch).
- Schalten Sie den Verstärker mit dem ON/OFF-Schalter EIN (ON).
- Erhöhen Sie die MASTER-Lautstärke allmählich, bis der gewünschte Pegel erreicht ist.
- Drehen Sie den PRESET-Wahlschalter, um die werksseitig eingestellten Presets Ihres CODE Verstärkers zu erkunden (Nr. 9 in diesem Handbuch).

# FUNKTIONEN VORDERSEITE

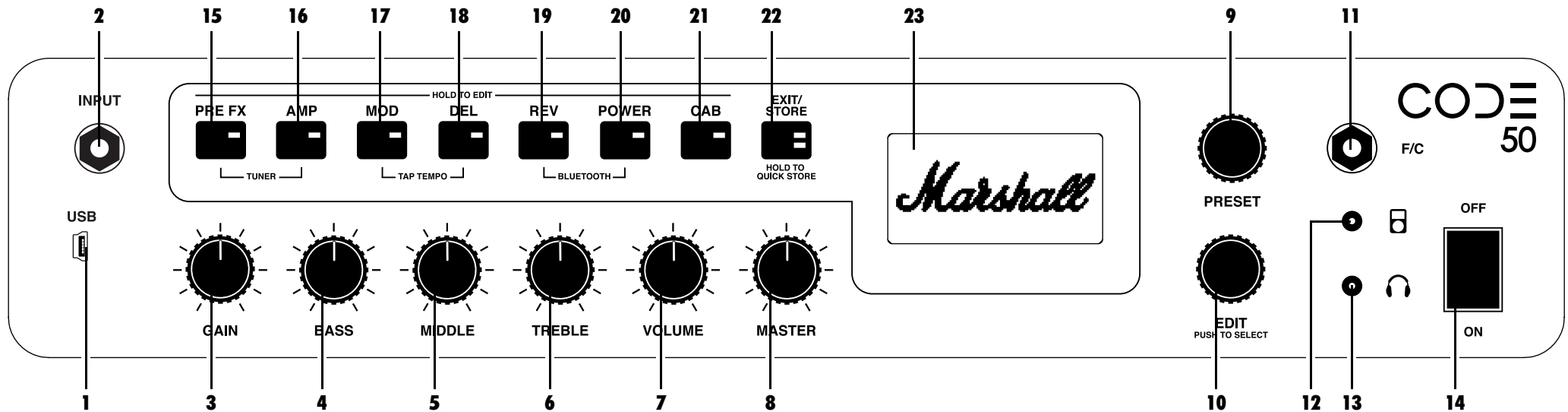

## 1. USB

Per USB-Anschluss können Sie CODE als DAW-Schnittstelle nutzen, um Tracks aus Ihrer Musikbibliothek abzuspielen und Firmware-Aktualisierungen durchzuführen.

*Aufnahme mit CODE über Ihre DAW:*

- Schließen Sie Ihren Computer über USB an.
- Wählen Sie Ihren CODE Verstärker als Eingangsquelle auf Ihrem Computer und in Ihrer DAW.

*Streamen von Audio von Ihrem Computer mit CODE:*

- Schließen Sie Ihren Computer über USB an.
- Wählen Sie Ihren CODE Verstärker als Ausgangsquelle auf Ihrem Computer.
- Stellen Sie mit dem MASTER-Knopf die Lautstärke ein (Nr. 9 in diesem Handbuch).

*Zum Herunterladen von CODE Firmware-Updates:*

<http://my.marshall.com/Downloads>

Folgen Sie diesem Link, um die Firmware Ihres CODE Verstärkers schnell und einfach auf dem neuesten Stand zu halten.

*MIDI-Daten:*

- Ihr CODE Verstärker kann außerdem über den USB-Anschluss MIDI-Daten für die Bedienelemente der Frontplatte senden und empfangen.

## 2. INPUT

Verwenden Sie diese Klinkenbuchse, um Ihre Gitarre an den Verstärker anzuschließen. Verwenden Sie ein hochwertiges geschirmtes Gitarrenkabel, um Störgeräusche zu vermeiden.

## 3. GAIN

Regelt die Gain-Stärke in einem Preset. Je höher der Gain, desto stärker wird der Vorverstärker übersteuert.

## 4. BASS

Durch Drehen des BASS-Knopfes wird die Wärme und die Tiefe der Niedrigfrequenzen Ihres Klangs eingestellt.

## 5. MIDDLE

Durch das Verstellen des MIDDLE-Knopfes wird die Body-Stärke Ihres Sounds verändert, indem die mittleren Frequenzen verstärkt oder reduziert werden.

## 6. TREBLE

Durch Erhöhen des TREBLE wird Ihr Sound heller und „schneidiger“. Durch Reduzierung des TREBLE wird der „schneidige“ Klang reduziert und der Ton sanfter.

## 7. VOLUME

Regelt die Lautstärke innerhalb eines gewählten Presets (Nr. 8 in diesem Handbuch).

**!** Da GAIN, BASS, MIDDLE, TREBLE und VOLUME als Teil eines Presets gespeichert sind, werden diese Klang-Knöpfe der Frontplatte nur aktiviert, wenn sie benutzt werden. Das bedeutet, dass ihre Position bis zu dem Zeitpunkt, an dem sie betätigt werden, nicht mit ihrer Einstellung innerhalb des Presets in Zusammenhang steht. Wenn Sie einen Klang-Knopf drehen, wird er aktiviert. Das Display zeigt dann seine aktuelle Einstellung und die gespeicherte Einstellung an.

**!** Wenn ein GAIN-, BASS-, MIDDLE-, TREBLE- oder VOLUME-Knopf aktiviert wird, blinkt die EXIT/STORE-LED rot, um anzuzeigen, dass sich die gespeicherten Einstellungen des Presets geändert haben.

## FUNKTIONEN VORDERSEITE (FORTS.)

### 8. MASTER

Regelt die Gesamtlautstärke Ihres CODE Verstärkers.

! **MASTER-Lautstärkeinstellungen werden nicht als Teil eines Presets gespeichert.**

### 9. PRESET

Ein Preset ist eine Kombination von Vorverstärker-, Leistungsverstärker- und Lautsprechermodellen mit Klangeinstellungen und Effekten: Chorus, Flanger, Tremolo, Delay usw., die an einem einzigen Ort im Speicher Ihres CODE Verstärkers gespeichert werden. Dies ist wie ein „Abbild“ der gesamten Einstellungen des Verstärkers (mit Ausnahme von MASTER), das mithilfe des PRESET-Wahlschalters oder über den optionalen CODE-Fußschalter aufgerufen werden kann.

Drehen Sie den PRESET-Wahlschalter, um die werksseitig eingestellten Presets Ihres CODE Verstärkers zu erkunden.

! **Unter „BEARBEITUNG EINES PRESETS“ in diesem Handbuch finden Sie Informationen, wie Sie ein Preset bearbeiten**

### 10. EDIT

Verwenden Sie zur grundlegenden Bearbeitung eines Presets den EDIT-Wahlschalter. Drücken Sie den EDIT-Wahlschalter, um die gespeicherten Einstellungen für Gain, Bass, Middle, Treble und Volume anzuzeigen. Drehen Sie den EDIT-Wahlschalter, um die Einstellungen des aktuellen Bereichsschalters anzuzeigen.

! **Unter „BEARBEITUNG EINES PRESETS“ in diesem Handbuch finden Sie Informationen, wie Sie ein Preset bearbeiten**

### 11. F/C

Verwenden Sie diese Klinkenbuchse, um den CODE-Fußschalter anzuschließen (PEDL-91009 separat erhältlich).

### 12. MP3-PLAYER-EINGANG

Verwenden Sie diese spezielle Mini-Klinkenbuchse zum Anschließen eines MP3-Players, um mit Musik zu üben oder zu jammen.

### 13. KOPFHÖRERAUSGANG

Verwenden Sie diese Mini-Klinkenbuchse zum Anschließen von Kopfhörern zum „stillen“ Üben. Sie ist auch als Line out verwendbar.

### 14. ON/OFF

Das ist der Netzstromschalter.

### BEREICHSSCHALTER (15 - 21)

Die Bereichsschalter stellen verschiedene „Bereiche“ in der Signalkette der Gitarre dar. Das ist der Weg, den ein Gitarrensingal durch eine normale Verstärkeranlage von der Gitarre zum/zu den Lautsprecher(n) zurücklegt.

Durch Betätigung der Bereichsschalter (Nr. 15 - Nr. 21 in diesem Handbuch) wird dieser Bereich aktiviert (rote LED an) und umgangen (LED aus).

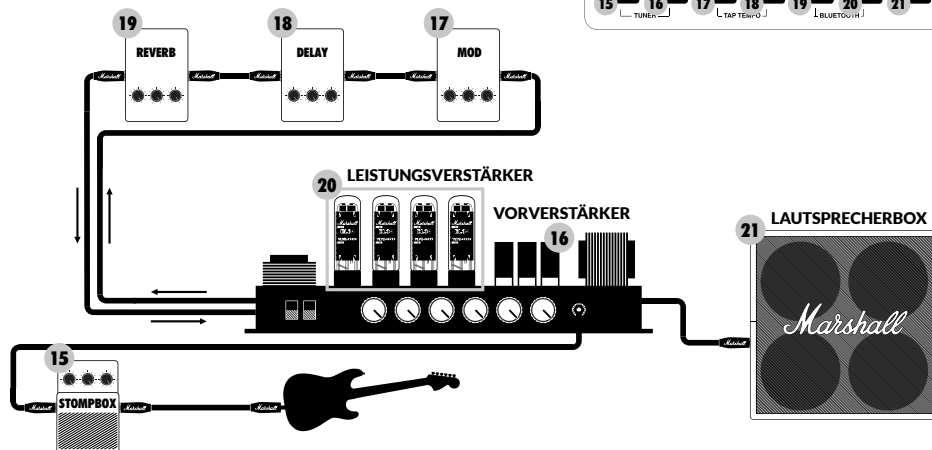

DEUTSCH

## FUNKTIONEN VORDERSEITE (FORTS.)

### 15. PRE FX

Hier finden Sie Effekte, die normalerweise bei einem herkömmlichen Verstärker zwischen der Gitarre und dem Verstärkereingang angeschlossen werden würden. Diese Effekte hätten normalerweise die Form eines Pedals, auch bekannt als sogenannte „Stompboxen“. Der Bereich PRE FX verfügt über folgende „Stompbox“-Effekte:

### „STOMPBOX“-Effekte



#### Kompressor

Der Kompressor hat Auswirkungen auf den Dynamikumfang eines Audiosignals. Der Kompressor des CODE verringert, oder „komprimiert“ alle Anteile Ihres Gitarrensounds, die einen bestimmten Schwellenwert überschreiten. Alle Anteile Ihres Gitarrensounds unterhalb dieses Schwellenwertes bleiben unverändert. Ein Kompressor kann dem Sound Ihrer Gitarre mehr Klarheit und Einheitlichkeit verleihen, unabhängig davon, ob er sauber oder übersteuert ist. Folgende Parameter des Kompressors lassen sich bearbeiten:

PARAMETER	WERTEBEREICH	BESCHREIBUNG
Tone	0 - 10	Regelt die höheren und niedrigeren Frequenzen des Kompressors.
Ratio	0 - 10	Steuert, wie stark ein Signal oberhalb des Schwellenwertes komprimiert wird.
Compression	0 - 10	Regelt den Punkt, ab dem ein Signal komprimiert wird.
Level	0 - 10	Regelt die Gesamtlautstärke des Kompressors.

#### Verzerrung

Die drei Modi der Stompbox-Verzerrung des CODE simulieren Halbleiter-Verzerrungs- und Übersteuerungs-Effektpedale. Der GUV-Modus besteht in einem Marshall Guv'nor™ mit Übersteuerungs- und Klangreglern. Die ODR- und DIS-Modi bieten klassische Übersteuerungs- und Verzerrungs-Stompboxen. Stompbox-Verzerrung ist besonders effektiv mit den Classic und Vintage MST-Vorverstärkermodellen für mehr Übersteuerung und Nachklang. Folgende Parameter von Verzerrung lassen sich bearbeiten:

PARAMETER	WERTEBEREICH	BESCHREIBUNG
Mode	GUV, ODR und DIS	Marshall Guv'nor, Classic OD Pedal und Classic Distortion pedal.
Drive	0 - 10	Regelt die Stärke der Übersteuerung oder Verzerrung des Signals.
Tone	0 - 10	Regelt den Anteil der oberen Mitten- und höheren Frequenzen in der Übersteuerung oder Verzerrung, bevor das Signal die Klangregler auf der Frontplatte des Verstärkers erreicht.
Level	0 - 10	Regelt die Gesamtlautstärke der Verzerrung.

DEUTSCH

## FUNKTIONEN VORDERSEITE (FORTS.)

### 15. PRE FX (FORTS.)

#### „STOMPBOX“-Effekte



#### Auto-Wah-Wah

Auto-Wah-Wah ist ein dynamischer Filter, ähnlich einem Wah-Wah-Pedal. Ein Wah-Wah-Pedal hat ein „Wipp“-Pedal zur Steuerung der Frequenz für den Betrieb des Filters. Auto-Wah-Wah hat kein „Wipp“-Pedal, im ENV-Modus entspricht die Wipp-Automatik somit dem Eingangspegel. Im LFO-Modus ist die Wippbewegung vollautomatisch. Folgende Parameter des Auto-Wah-Wah lassen sich bearbeiten:

PARAMETER	WERTEBEREICH	BESCHREIBUNG
Mode	ENV und LFO	Hüllkurven-Filter (envelope filter) und Low Frequency Oscillator.
Frequency	0 - 10	Steuert die Ruhfrequenz oder vollständig geschlossene Position des Wah-Wahs und regelt dadurch, wie weit sich der Filter beim Spielen öffnet.
Sensitivity	0 - 10	<b>ENV-Modus:</b> Steuert, wie weit sich das Wah-Wah im Verhältnis zum Anschlagen der Saite öffnet. <b>LFO-Modus:</b> Steuert die Geschwindigkeit, bei welcher sich das Wah-Wah öffnet und schließt. Auf Null eingestellt funktioniert der Auto-Wah-Wah als festes Rocker-Wah-Wah.
Resonance	0 - 10	Regelt die Magnitude, Bandbreite und Form der Resonanzspitze des Filters.

#### Pitch Shifter

Pitch Shifter erzeugt chromatische Harmonien mit der Möglichkeit zum Feinstimmen. Damit können Sie nach oben oder unten stimmen, um Oktaven oder 3., 4. oder 5. Harmonien zu erzeugen. Mit dem Pitch Shifter lassen sich auch dissonantere, eigenwilligere Töne erzeugen. Folgende Parameter des Pitch Shifter lassen sich bearbeiten:

PARAMETER	WERTEBEREICH	BESCHREIBUNG
Semitone	-12 bis +12	Wählt die Tonhöhe der erzeugten Note chromatisch von eine Oktave tiefer bis eine Oktave höher als die gespielte Note.
Fine Tune	-50 bis +50	Zum Feinstimmen der Tonhöhe der erzeugten Note.
Regeneration	0 - 10	Regelt den Anteil der Signals, der zum Pitch Shifter zurückgeführt wird. Für einen einzigen höhenveränderter Ton auf Null setzen.
Mix	0 - 10	Regelt die Balance zwischen dem Gitarrensingal und der erzeugten Note.

DEUTSCH

## FUNKTIONEN VORDERSEITE (FORTS.)

### 16. AMP

AMP steht für Vorverstärker. Die MST-Modellierung erzeugt wirklichkeitsgetreu klassische und moderne Marshall-Röhrenklänge sowie andere berühmte Röhrenverstärkerklänge. Jedes AMP-Modell erzeugt eine authentische Vorverstärker-Einstellung. Die MST-Vorverstärkermodelle werden in drei Gruppen unterteilt: Clean, Crunch und Overdrive.

Die MST-Vorverstärkermodelle Ihres CODE Verstärkers sind:

#### VORVERSTÄRKERMODELLE



#### CLEAN

<b>JTM45™</b> <b>CL DSL</b> <b>CL American</b> <b>CL JVM</b> <b>Akustischer Simulator</b>	JTM45 2245 in einer Clean-Einstellung. DSL100H auf dem Classic Gain Channel, Clean-Einstellung. Klassischer amerikanischer reiner Röhrensound. JVM410H auf dem Clean Channel im Grünen Modus. Simuliert den Sound einer elektro-akustischen Gitarre.
---	--

#### CRUNCH

<b>Bluesbreaker™</b> <b>Plexi™</b> <b>CR American</b> <b>JCM800™</b> <b>'50s British</b>	1962 Bluesbreaker Combo übersteuert. 1959SLP übersteuert. Klassische amerikanische Röhren-Übersteuerung. JCM800 2203 übersteuert (Eingang mit hoher Empfindlichkeit). Klassische britische Röhren-Combo-Übersteuerung.
--	--

#### OVERDRIVE

<b>OD JVM</b> <b>OD DSL</b> <b>OD American</b> <b>OD Silver Jubilee</b>	JVM410H auf OD1 Channel im Roten Modus. JCM2000 DSL Lead 2 Channel. Klassische amerikanische Übersteuerung mit höherem Gain. JCM2555 Silver Jubilee Lead Channel.
--	--

#### NATURAL

Der Vorverstärker Natural ist zur Verwendung mit externen Effekten vorgesehen, ohne die Klangfarbe eines mit MST modellierten Vorverstärkers. Bietet EQ für Tonformung und Zugriff auf das Gate.

#### GATE

Das Rausch-Gate wird aktiviert, sobald Ihr Pegel unter den eingestellten Schwellenwert fällt, so dass verhindert wird, dass ein Signal unterhalb des Schwellenwerts durchgeleitet wird. Es dämpft progressiv das Gitarrensingal und folgt dabei seiner Dynamik, um unerwünschtes Rauschen zu unterdrücken.

PARAMETER	WERTEBEREICH	BESCHREIBUNG
Threshold	0 - 10	Einstellung des Punktes, an dem sich das Gate zu schließen beginnt.

DEUTSCH

## FUNKTIONEN VORDERSEITE (FORTS.)

### 17. MOD

MOD ist die Kurzform für Modulation. Modulations-Effekte bei einem konventionellen Setup können in Form einer Stompbox oder eines Racks sein und werden oftmals über die Effektschleife eines Verstärkers angeschlossen:

#### MODULATIONS-EFFEKTE



#### Chorus

Mit den Chorus- und Vibrato-Effekten erhält das Gitarrensingal eine leichte Variation der Tonhöhe, was Ihrem Sound Effekte von Flimmern über feine Schwankungen bis zu heftigem Flattern verleiht. Dadurch erhalten klare Töne mehr Tiefe und Umfang, und Solos werden „fetter“. Folgende Parameter von Chorus lassen sich bearbeiten:

PARAMETER	WERTEBEREICH	BESCHREIBUNG
Mode	CLS und VIB	Classic Chorus und Vibrato.
Speed	0 - 10	Regelt die Geschwindigkeit des Chorus- oder Vibrato-Effektes.
Depth	0 - 10	Regelt die Tiefe des Chorus- oder Vibrato-Effektes.
Tone	0 - 10	Verstärkt oder reduziert die hoch- und niederfrequenten Klanganteile.

#### Flanger

Mit Flanger können chorähnliche Klänge erzeugt werden, aber es ist lebendiger und harmonisch komplexer. Damit lassen sich verrückte und wunderbare Klangstrukturen erzeugen, wie z. B. „Düsenjet“-Doppler-Effekte und volltönendes metallisches Zischen. Folgende Parameter von Flanger lassen sich bearbeiten:

PARAMETER	WERTEBEREICH	BESCHREIBUNG
Mode	JET und MET	Jet-Flanger und Metall-Flanger
Speed	0 - 10	Regelt die Geschwindigkeit des Flanger-Effektes.
Depth	0 - 10	Regelt die Tiefe des Flanger-Effektes.
Regeneration	0 - 10	Regelt den Anteil der Signals, der zum Effekteingang zurückgeführt wird, was den Flanger-Effekt „schärfer“ macht.

#### Phaser

Phaser verwendet Allpassfilter, um das Gitarrensingal ganz leicht zu verschieben. Durch die Modulation des verschobenen, oder abgestimmten, Signals im Verhältnis zum ursprünglichen Signal wird der klassische Phaser-Sound erzeugt - großartig für knackige, funkige Linien, Bögen und Wellen. Folgende Parameter von Phaser lassen sich bearbeiten:

PARAMETER	WERTEBEREICH	BESCHREIBUNG
Mode	CLS & VBE	Classic Phaser und Vibe.
Speed	0 - 10	Steuert die Geschwindigkeit des Phaser- oder Vibe-Effektes.
Depth	0 - 10	Regelt die Tiefe des Phaser- oder Vibe-Effektes.
Regeneration	0 - 10	Regelt den Anteil der Signals, der zum Effekteingang zurückgeführt wird, was den Phaser-Effekt „schärfer“ macht.

## FUNKTIONEN VORDERSEITE (FORTS.)

### 17. MOD (FORTS.)

#### MODULATIONS-EFFEKTE



#### Tremolo

Der coole Tremolo-Effekt wird dadurch erzeugt, dass die Signalamplitude nach oben und unten moduliert wird. Mit Tremolo lassen sich unterschiedliche Klangmerkmale erzeugen, vom feinen Flimmern bis zum schweren Tremolo-Klopfen. Folgende Parameter von Tremolo lassen sich bearbeiten:

PARAMETER	WERTEBEREICH	BESCHREIBUNG
Mode	VLV und SQR	Röhren-Tremolo und Rechteckwellen-Tremolo
Speed	0 - 10	Steuert die Geschwindigkeit der Tremolo-Schwingung.
Depth	0 - 10	Regelt die Tiefe des Tremolo-Effektes.
Skew	-50 bis +50	Regelt die Form der Welle, die die Amplitudenmodulation ausführt. Die Veränderung der Wellenform über den Wertebereich geht von Vintage bis modernes Tremolo.

### 18. DEL

DEL ist die Kurzform für Delay. Delay-Effekte bei einem konventionellen Setup können in Form einer Stompbox oder eines Racks sein und werden oftmals über die Effektschleife eines Verstärkers angeschlossen. Wenn Sie DEL auswählen, bleibt die LED des Schalters zwei Sekunden lang rot und blinkt dann, um das aktuelle Delay-Tempo anzuzeigen. CODE verfügt über die folgenden Delay-Effekte:

#### DELAY-ARTEN



#### Studio

Beim Studio Delay handelt es sich um eine High-Fidelity-Delay-Linie mit bis zu 4 Sekunden Delay. Durch diese lange Delay-Zeit lassen sich überlagernde Loops erzeugen, mit denen Sie jammen können. Folgende Parameter von Studio Delay lassen sich bearbeiten:

PARAMETER	WERTEBEREICH	BESCHREIBUNG
Time	0 - 4000	Steuert die Delay-Wiederholzeit in Millisekunden.
Feedback	0 - 10	Regelt die Anzahl der Delay-Wiederholungen.
Frequency	0 - 10	Regelt den Anteil der höheren Frequenzen in den Delay-Wiederholungen.
Level	0 - 10	Regelt die Stärke des Delay-Effektes.

## FUNKTIONEN VORDERSEITE (FORTS.)

### 18. DEL (FORTS.)

#### DELAY-ARTEN



##### Vintage

Vintage Delay erzeugt den Sound von analogen Delays. Folgende Parameter von Vintage Delay lassen sich bearbeiten:

PARAMETER	WERTEBEREICH	BESCHREIBUNG
Time	0 - 4000	Steuert die Delay-Wiederholzeit in Millisekunden.
Feedback	0 - 10	Regelt die Anzahl der Delay-Wiederholungen.
Age	0 - 10	Regelt die Stärke des „Flatterns“ und die Absenkung der höherfrequenten Anteile, für einen altmodischer klingenden
Level	0 - 10	Regelt die Lautstärke des Delay-Effektes.

##### Multi

Multi Delay sorgt für eine zusätzliche rhythmische Wiederholung, für komplexere Delay-Muster. Folgende Parameter von Multi Delay lassen sich bearbeiten:

PARAMETER	WERTEBEREICH	BESCHREIBUNG
Time	0 - 4000	Steuert die Delay-Wiederholzeit in Millisekunden.
Feedback	0 - 10	Regelt die Anzahl der Delay-Wiederholungen.
Tap Pattern	1 - 4	Wählen Sie aus vier verschiedenen Delay-Wiederholungsmustern.
Level	0 - 10	Regelt die Lautstärke des Delay-Effektes.

##### Reverse

Die Wiederholungen von Reverse Delay laufen rückwärts. Dadurch kann Ihr Sound mehr Struktur und eine unheimliche Wirkung erhalten. Folgende Parameter von Reverse Delay lassen sich bearbeiten:

PARAMETER	WERTEBEREICH	BESCHREIBUNG
Time	0 - 4000	Steuert die Delay-Wiederholzeit in Millisekunden.
Feedback	0 - 10	Regelt die Anzahl der Delay-Wiederholungen.
Frequency	0 - 10	Regelt den Anteil der höheren Frequenzen in den Delay-Wiederholungen.
Mix	0 - 10	Regelt die Stärke des Delay-Effektes im Vergleich zum nicht beeinflussten Signal. Wenn die Stärke des Delays erhöht wird, nimmt das nicht beeinflusste Signal ab, und umgekehrt.

DEUTSCH

## FUNKTIONEN VORDERSEITE (FORTS.)

### 18. DEL (FORTS.)

#### DELAY-ARTEN



##### Tap Tempo

Stellen Sie die Delay-Zeit durch Klopfen des EDIT-Schalters ein, oder durch Klopfen eines speziellen Schalters auf dem optionalen CODE-Fußschalter. Damit können Sie schnell und einfach die zum Tempo der Musik, die Sie spielen, passende Delay-Zeit einstellen.

Aktivierung von TAP TEMPO:

- Drücken Sie gleichzeitig die Bereichsschalter MOD und DEL.
- Das Display zeigt dann die Delay-Zeit in Millisekunden an.
- Drehen Sie entweder den EDIT-Wahlschalter, um die Delay-Zeit (in Millisekunden) einzustellen, oder klopfen Sie wiederholt darauf, um Ihre Delay-Zeit oder ein passendes Tempo zu finden.
- Drücken Sie einmal EXIT/STORE, um TAP TEMPO zu verlassen und zum Haupt-Preset-Display zurückzukehren.

**!** Die LED des DEL-Bereichsschalters blinkt entsprechend der aktuellen Delay-Zeit oder dem aktuellen Tempo, wenn sie aktiv ist.

### 18. REV

REV ist die Kurzform für Reverb (Hall). Reverb-Effekte bei einem konventionellen Verstärker-Setup können in Stompbox-Form, Rack-Form oder in einen Verstärker integriert sein. Ihr CODE verfügt über die folgenden Reverb-Effekte:

#### REVERB-ARTEN



##### Room

Room Reverb erzeugt die akustischen Reflexionen von kleinen bis größeren Räumen. Folgende Parameter von Room Reverb lassen sich bearbeiten:

PARAMETER	WERTEBEREICH	BESCHREIBUNG
Decay	0 - 10	Steuert, wie lange es dauert, bis die Reflexionen verklingen.
Pre-delay	0 - 10	Regelt die Zeitspanne, bevor die erste Reflexion zu hören ist.
Tone	0 - 10	Regelt den Anteil der höheren Frequenzen in den Reflexionen.
Level	0 - 10	Regelt die Stärke des Reverb-Effektes.

DEUTSCH

## FUNKTIONEN VORDERSEITE (FORTS.)

### 19. REV (FORTS.)

#### REVERB-ARTEN



#### Hall

Hall Reverb erzeugt die akustischen Reflexionen eines Ortes von der Größe einer Halle. Folgende Parameter von Hall Reverb lassen sich bearbeiten:

PARAMETER	WERTEBEREICH	BESCHREIBUNG
Decay	0 - 10	Steuert, wie lange es dauert, bis die Reflexionen verklingen.
Pre-delay	0 - 10	Regelt die Zeitspanne, bevor die erste Reflexion zu hören ist.
Tone	0 - 10	Regelt den Anteil der höheren Frequenzen in den Reflexionen.
Level	0 - 10	Regelt die Stärke des Reverb-Effektes.

#### Spring

Spring Reverb ist eine klassische, analoge Möglichkeit zur Erzeugung von Hall-Effekten. Beim konventionellen Spring Reverb wird eine Metallschale verwendet, die Reihen von Federn enthält. Das Gitarrensicht durchläuft die Federn und erzeugt dabei einen altmodisch klingenden Hall-Effekt. Folgende Parameter von Spring Reverb lassen sich bearbeiten:

PARAMETER	WERTEBEREICH	BESCHREIBUNG
Decay	0 - 10	Steuert, wie lange es dauert, bis die Reflexionen verklingen.
Pre-delay	0 - 10	Regelt die Zeitspanne, bevor die erste Reflexion zu hören ist.
Tone	0 - 10	Regelt den Anteil der höheren Frequenzen in den Reflexionen.
Level	0 - 10	Regelt die Stärke des Hall-Effektes im Vergleich zu einem nicht beeinflussten Signal.

## FUNKTIONEN VORDERSEITE (FORTS.)

### 19. REV (FORTS.)

#### REVERB-ARTEN



#### Stadium

Stadium Reverb erzeugt die akustischen Reflexionen eines sehr großen Ortes. Folgende Parameter von Stadium Reverb lassen sich bearbeiten:

PARAMETER	WERTEBEREICH	BESCHREIBUNG
Decay	0 - 10	Steuert, wie lange es dauert, bis die Reflexionen verklingen.
Pre-delay	0 - 10	Regelt die Zeitspanne, bevor die erste Reflexion zu hören ist.
Tone	0 - 10	Regelt den Anteil der höheren Frequenzen in den Reflexionen.
Level	0 - 10	Regelt die Stärke des Reverb-Effektes.

### 20. POWER

Das ist der Bereich eines konventionellen Verstärkers, der die Leistung zum Betrieb des/der Lautsprecher(s) liefert. Die Leistungsröhren haben entscheidenden Anteil daran, wie ein Vollröhrenverstärker klingt. Die MST-Modellierung erzeugt wirklichkeitsgetreu die vier Röhren-Leistungsverstärkermodelle in CODE:

#### LEISTUNGSVERSTÄRKER-MODELLE



#### Classic Marshall 100 W

Klasse A/B 100 Watt mit EL34-Röhren.

PARAMETER	WERTEBEREICH	BESCHREIBUNG
Presence	0 - 10	Bei einem konventionellen Verstärker ist Präsenz eine Leistungsstufenfunktion, die dem Sound mehr höherfrequente Anteile verleiht.
Resonance	0 - 10	Bei einem konventionellen Verstärker ist Resonanz eine Leistungsstufenfunktion, die dem Sound mehr Dröhnen der Niedrigfrequenzen verleiht.

## FUNKTIONEN VORDERSEITE (FORTS.)

### 20. POWER (FORTS.)

#### LEISTUNGSVERSTÄRKER-MODELLE



#### Vintage Marshall 30 W

Klasse A/B 30 Watt mit 5881-Röhren.

PARAMETER	WERTE-BEREICH	BESCHREIBUNG
Presence	0 - 10	Bei einem konventionellen Verstärker ist Präsenz eine Leistungsstufenfunktion, die dem Sound mehr höherfrequente Anteile verleiht.
Resonance	0 - 10	Bei einem konventionellen Verstärker ist Resonanz eine Leistungsstufenfunktion, die dem Sound mehr Dröhnen der Niedrigfrequenzen verleiht.

#### Britische Klasse A

Klasse A/B 30 Watt mit EL84-Röhren.

PARAMETER	WERTE-BEREICH	BESCHREIBUNG
Presence	0 - 10	Bei einem konventionellen Verstärker ist Präsenz eine Leistungsstufenfunktion, die dem Sound mehr höherfrequente Anteile verleiht.
Resonance	0 - 10	Bei einem konventionellen Verstärker ist Resonanz eine Leistungsstufenfunktion, die dem Sound mehr Dröhnen der Niedrigfrequenzen verleiht.

#### Amerikanische Klasse A/B

Klasse A/B 100 Watt mit 6L6-Röhren.

PARAMETER	WERTE-BEREICH	BESCHREIBUNG
Presence	0 - 10	Bei einem konventionellen Verstärker ist Präsenz eine Leistungsstufenfunktion, die dem Sound mehr höherfrequente Anteile verleiht.
Resonance	0 - 10	Bei einem konventionellen Verstärker ist Resonanz eine Leistungsstufenfunktion, die dem Sound mehr Dröhnen der Niedrigfrequenzen verleiht.

## FUNKTIONEN VORDERSEITE (FORTS.)

### 21. CAB

CAB ist die Kurzform für Speaker Cabinet (Lautsprecherbox). Die Lautsprecherkonfiguration einer Box und ihre Größe spielen eine wesentliche Rolle beim erzeugten Gesamtklang der ganzen Verstärkeranlage.

Die mit MST modellierten Lautsprecherboxen Ihres CODE Verstärkers sind wirklichkeitsgetreue Nachbildungen der klassischen Boxen von Marshall:

#### BOXEN-TYPEN



<b>1960</b>	Lautsprecher Classic 4 x 12" Celestion G12-T75.
<b>1960V</b>	Lautsprecher 4 x 12" mit Celestion 'Vintage 30'.
<b>1960AX</b>	Lautsprecher 4 x 12" mit Celestion G12M-25.
<b>1960HW</b>	Lautsprecher 4 x 12" mit Celestion G12H-30.
<b>1936</b>	Lautsprecher Classic 2 x 12" Celestion G12-T75.
<b>1936V</b>	Lautsprecher 2 x 12" mit Celestion 'Vintage 30'.
<b>1912</b>	Lautsprecher Classic 1 x 12" Celestion G12-B150.
<b>1974CX</b>	Lautsprecher 1 x 12" Handwired mit G12M-20.

### 22. EXIT/STORE

Durch Drücken von EXIT/STORE gelangen Sie von jeder beliebigen Displayanzeige zurück zum Haupt-Preset-Display.

Zum SCHNELLSPEICHERN Ihrer bearbeiteten Einstellungen drücken und halten Sie EXIT/STORE (auf jeder beliebigen Displayanzeige). Ihre bearbeiteten Einstellungen werden über dem aktuellen Preset gespeichert, und die Displayanzeige kehrt zum Haupt-Preset-Display zurück.



Unter „SPEICHERN EINES PRESETS“ in diesem Handbuch finden Sie Informationen, wie Sie ein Preset speichern und benennen.

### 23. DISPLAY

Die Displayanzeige zeigt den Namen, die Nummer, die Parametereinstellungen und das Tuner-Display eines Presets an.



## BEARBEITEN EINES PRESETS

Zum Bearbeiten der Einstellungen der Abschnitte PRE FX, AMP, MOD, DEL, REV, POWER und CAB:

- Halten Sie den Bereichsschalter gedrückt, den Sie bearbeiten möchten (Nr. 15 - Nr. 21 in diesem Handbuch).
  - Das Display zeigt dann die Einstellungen des aktuellen Bereichs an.
  - Drehen Sie den EDIT-Wahlschalter, um innerhalb des aktuellen Bereichs durch die verschiedenen Optionen zu scrollen: beispielsweise CL DSL, Plexi, JCM800, OD Silver Jubilee in AMP oder Chorus, Flanger, Phaser, Tremolo in MOD oder Studio, Vintage, Multi, Reverse in DEL.
  - Drücken Sie den EDIT-Wahlschalter, um mit dem Bearbeiten zu beginnen.
- !** **Lautsprecherboxen-Modelle können nicht bearbeitet werden.**
- Drehen Sie den EDIT-Wahlschalter, um den hervorgehobenen Parameter zu bearbeiten. Beim Drehen sehen Sie, wie sich der Parameterwert auf dem Display ändert.
  - Wenn Sie mit Ihrem bearbeiteten Parameterwert zufrieden sind, drücken Sie den EDIT-Wahlschalter, um zum nächsten Parameter zu gehen (sofern es einen gibt).
  - Drehen Sie den EDIT-Wahlschalter, um den nun neu hervorgehobenen Parameter zu bearbeiten.
  - Wiederholen Sie den Vorgang für alle Parameter und Parameterwerte der Bereiche, die Sie bearbeiten möchten.
  - Wenn Sie mit Ihrem bearbeiteten Preset zufrieden sind, können Sie es im Speicher Ihres CODE Verstärkers speichern.
- !** **Unter „SPEICHERN EINES PRESETS“ in diesem Handbuch finden Sie Informationen, wie Sie ein bearbeitetes Preset speichern.**
- Wenn Sie das Menü verlassen möchten, ohne Ihre Änderungen zu speichern, drücken Sie EXIT/STORE (Nr. 22 in diesem Handbuch). Dadurch gelangen Sie zurück zum Haupt-Preset-Display.
- !** **Wenn Sie Ihre bearbeiteten Einstellungen behalten möchten, achten Sie darauf zu speichern, bevor Sie dieses Preset verlassen.**

## SPEICHERN EINES PRESETS

Speichern eines bearbeiteten Presets, Speichern eines bearbeiteten Presets an einem neuen Ort und Umbenennen eines Presets:

- Wenn Sie mit der Bearbeitung fertig sind, drücken und halten Sie kurz EXIT/STORE, bis der Name des Presets anfängt, automatisch nach links in die Preset-Nummer zu scrollen.
  - Wenn Sie Ihr bearbeitetes Preset an einem anderen Ort speichern möchten, drehen Sie den PRESET-Wahlschalter, um einen neuen Ort auszuwählen, und drücken und halten Sie dann EXIT/STORE, bis auf dem Display STORED angezeigt wird.
- !** **Vergewissern Sie sich, dass Sie wirklich an dem Ort speichern möchten, den Sie ausgewählt haben, da das Preset an diesem Ort überschrieben wird.**

## SPEICHERN EINES PRESETS (FORTS.)

Umbenennen des bearbeiteten Presets und Speichern am aktuellen Ort:

- Während der Name des Presets automatisch nach links scrollt, drücken und halten Sie EXIT/STORE erneut kurz, bis der Name des Presets mit Pfeilen über und unter dem ersten Buchstaben oder Zeichen angezeigt wird.
- Drehen Sie zum Ändern des Buchstabens oder Zeichens den EDIT-Wahlschalter.
- Drehen Sie den PRESET-Wahlschalter, um zum nächsten Buchstaben oder Zeichen weiter- bzw. zu einem vorherigen Buchstaben oder Zeichen zurückzugehen.
- Wiederholen Sie den Vorgang, bis Sie das Preset umbenannt haben.

Die Bereichsschalter dienen als Tastenkürzel zur Benennung.

### TASTENKÜRZEL ZUR BENENNUNG

<b>PRE FX</b>	Löschen
<b>AMP</b>	Zahl
<b>MOD</b>	Groß-/Kleinbuchstabe A
<b>DEL</b>	Groß-/Kleinbuchstabe
<b>REV</b>	Leerschritt
<b>POWER</b>	Rückschritt
<b>CAB</b>	Abbrechen

- Um den Speichervorgang abzuschließen, drücken und halten Sie EXIT/STORE noch einmal, bis STORED auf dem Display erscheint. Ihr bearbeitetes Preset wurde nun im Speicher des CODE gespeichert.

## BLUETOOTH

Durch gleichzeitiges Drücken der Bereichsschalter REV und POWER (Nr. 19 und Nr. 20 in diesem Handbuch) wird die Bluetooth®-Pairingfunktion aufgerufen:

- Das Display zeigt dann „Bluetooth, Pairing aktiviert“ und die Pairing-ID Ihres CODE Verstärkers an.
  - Beim Pairing blinkt die blaue LED auf EXIT/STORE (Nr. 22 in diesem Handbuch).
  - Nach Abschluss des Pairings hört die blaue LED auf zu blinken und leuchtet dauerhaft weiter.
  - Verwenden Sie beim Streamen von Audio zum Einstellen der Lautstärke die MASTER-Lautstärkeregelung oder Ihr Musikabspielgerät.
- !** **Beim Audio-Streaming über Bluetooth werden die Funktionen auf der Frontplatte umgangen, mit Ausnahme der MASTER-Lautstärke.**

Mithilfe der Marshall Gateway™ App können Sie Ihren CODE Verstärker aus der Ferne mit Ihrem iOS-/Android-Gerät steuern und auf Marshall Gateway zugreifen. Laden Sie jetzt Marshall Gateway aus dem App Store oder bei Google Play herunter.



# GITARREN-TUNER

Durch gleichzeitiges Drücken der Bereichsschalter PRE FX und AMP (Nr. 15 und Nr. 16 in diesem Handbuch) wird der Gitarren-TUNER aufgerufen:

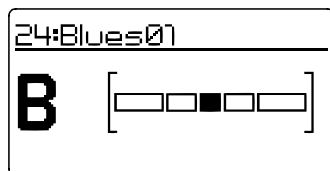

- Schlagen Sie eine Saite an, und es wird die Note angezeigt, die Sie spielen.
- Stimmen Sie die Saite, bis der Name der Note, die Sie stimmen möchten, auf dem Display erscheint.
- Wenn die Note zu tief ist, bewegt sich der Balken nach links. Wenn die Note zu hoch ist, bewegt sich der Balken nach rechts.
- Wenn sich der Balken genau in der Mitte befindet, ist diese Saite auf die angezeigte Note gestimmt.
- Drücken Sie zum Verlassen des Tuners EXIT/STORE.

## ZURÜCKSETZEN AUF WERKSEINSTELLUNGEN

Beim Zurücksetzen auf Werkseinstellungen werden die Presets des CODE auf ihren Neuzustand zurückgesetzt.

**!** *Bevor Sie auf die Werkseinstellungen zurücksetzen, vergewissern Sie sich, dass Sie alle Ihre persönlichen Presets überschreiben wollen.*

Zurücksetzen auf Werkseinstellungen:

- Schalten Sie den Verstärker mit dem ON/OFF-Schalter AUS (OFF) (Nr. 14 in diesem Handbuch).
- Halten Sie den Bereichsschalter AMP gedrückt, und schalten Sie dabei die Netzstromversorgung EIN (ON).
- Das Display zeigt dann eine Mitteilung an, dass der Verstärker nun auf seine Werkseinstellungen zurückgesetzt wird.
- Wenn Sie sicher sind, dass Sie auf die Werkseinstellungen zurücksetzen möchten, drücken und halten Sie zur Bestätigung den EXIT/STORE-Schalter.
- Wenn Sie die Werkseinstellungen nicht wiederherstellen möchten, können Sie durch Drücken einer beliebigen anderen Taste den Rücksetzvorgang abbrechen und den Verstärker ganz normal booten.

DEUTSCH

# KONFORMITÄTSERKLÄRUNG

Hersteller:	Marshall Amplification Plc, Denbigh Road, Bletchley, Milton Keynes, Bucks, Großbritannien MK1 1DQ
Geräte-Art	Audiotechnik
Typenbezeichnung:	CODE25, CODE50

Wir, Marshall Amplification Plc, erklären unter unserer alleinigen Verantwortung, dass die vorstehend aufgeführten Produkte den folgenden Richtlinien entsprechen:

1. EMV-Richtlinie 2014/30/EG;
2. Niederspannungsrichtlinie (NSR) 2014/35/EG;
3. R&TTE-Richtlinie 1999/5/EG.

Es wurden die folgenden harmonisierten Normen angewandt:

1. EMV	<ul style="list-style-type: none"> <li>• EN 55013:2013</li> <li>• EN 55020:2007+A11:2011</li> <li>• EN 61000-3-2:2014</li> <li>• EN 61000-3-3:2013</li> </ul>	
2. NSR	<ul style="list-style-type: none"> <li>• EN 60065:2014</li> </ul>	
3. R&TTE	Gesundheit und Sicherheit (Artikel 3(1)(a)) <ul style="list-style-type: none"> <li>• EN 62479:2010</li> <li>• EN 60065:2002 + A1:2006 + A11:2008 + A2:2010 + A12:2011</li> </ul>	
	EMV (Artikel 3(1)(b)) <ul style="list-style-type: none"> <li>• ETSI EN 301 489-1 V1.9.2:2011</li> <li>• ETSI EN 301 489-17 V2.2.1:2012</li> </ul>	
	Funkfrequenzen (Artikel 3(2)) <ul style="list-style-type: none"> <li>• ETSI EN 300 328 V1.9.1:2015</li> </ul>	
Unterschrift: <i>B. Moon</i>	Name: B. Moon	Datum: 1. Januar 2016

CE 16

Name des Verantwortlichen:	U.S.MUSIC CORP.
Anschrift des Verantwortlichen:	1000 Corporate Grove Drive, Byffalo Grove, Illinois 60089-450, Vereinigte Staaten von Amerika.
Telefonnummer des Verantwortlichen:	800-877-6863
Name des Geräts:	MD116D Gitarrenverstärker
Modell-Nr.:	CODE25, CODE50

Dieses Gerät entspricht den Bestimmungen von Teil 15 der FCC-Vorschriften. Die folgenden zwei Bedingungen sind Voraussetzungen für den Betrieb: (1) Das Gerät darf keine schädlichen Störungen verursachen, und (2) das Gerät muss jeglichen Störungen, die das Gerät erreichen, standhalten, auch Störungen, die sich auf unerwünschte Weise auf den Betrieb auswirken.

DEUTSCH

## ¡ADVERTENCIA! INSTRUCCIONES IMPORTANTES DE SEGURIDAD

- 1) Leer las presentes instrucciones.
- 2) Conservar las presentes instrucciones.
- 3) Cumplir todas las advertencias.
- 4) Seguir todas las instrucciones.
- 5) No utilizar este equipo cerca del agua.
- 6) Limpiar solamente con un paño seco.

7) No instalar cerca de fuentes de calor como radiadores, registros de calor, estufas u otros equipos (incluyendo amplificadores) que produzcan calor.

8) Nunca interferir en la función de seguridad del enchufe polarizado o con puesta a tierra. Un enchufe polarizado tiene dos patillas, una más ancha que la otra. Un enchufe con puesta a tierra tiene dos patillas y una tercera punta de puesta

a tierra. La patilla ancha o tercera punta se utiliza por seguridad. Si el enchufe facilitado no se ajusta a la toma, acudir a un electricista para que sustituya la toma obsoleta.

9) Proteger el cable de corriente para que no se pise o se pince, particularmente a la altura de los enchufes, las tomas y el lugar desde donde sale del equipo.

10) Utilizar solamente accesorios especificados por el fabricante.

11) Desenchufar este equipo durante las tormentas eléctricas o si no se va a utilizar durante periodos prolongados de tiempo.

12) Solamente personal cualificado se debe encargar de las tareas de servicio y reparación. Es necesario realizar tareas de servicio y reparación cuando el equipo

se ha dañado de alguna forma como, por ejemplo, cuando existen daños en el cable de alimentación o el enchufe, se ha derramado líquido o han caído objetos dentro del equipo, el equipo ha estado expuesto a lluvia o humedad, no funciona adecuadamente o se ha caído.

13) ADVERTENCIA: Para reducir el riesgo de incendio y de sufrir descarga eléctrica, no exponga este equipo a la lluvia o la humedad.

14) El acoplador del equipo se utiliza como desconector, el desconector debe estar operativo en todo momento.

15) El equipo no se expondrá a salpicaduras ni gotas, no se situaran sobre él objetos con líquido como, por ejemplo, jarrones.

 Este símbolo con un "rayo" indica que el material sin aislamiento del interior del equipo podría provocar una descarga eléctrica. Nunca retirar la cubierta del equipo, ya que supone un riesgo para la seguridad de las personas.

 La "exclamación" llama la atención sobre funciones para las que se debería leer la documentación adjunta con el fin de evitar problemas operativos y de mantenimiento.



## DECLARACIÓN DE CUMPLIMIENTO

Este equipo cumple con la parte 15 de las Reglas FCC.

Su uso está supeditado a las siguientes dos condiciones: (1) Este equipo no puede provocar interferencias peligrosas, y (2) Este equipo debe aceptar cualquier interferencia recibida, incluyendo las interferencias que puedan provocar un funcionamiento indeseado.

Advertencia: Los cambios o modificaciones realizadas en este equipo que no sean expresamente autorizados por la parte responsable de su cumplimiento podrían cancelar la autorización para accionar el equipo.

Nota: Este equipo ha sido examinado y clasificado como aparato digital de Clase B, de acuerdo con la parte 15 de la normativa FCC. Esta clasificación fue definida para garantizar una protección

razonable contra interferencias en una instalación doméstica. Este equipo genera, utiliza y puede radiar energía de radiofrecuencia y, si no se instala y utiliza de acuerdo con las instrucciones, puede producir interferencias indeseadas en las transmisiones de radio. En cualquier caso, no existe una garantía total de que no ocurran interferencias en ciertas instalaciones. Si este equipo produce interferencias perjudiciales para la recepción en aparatos de radio o televisión, lo cual se puede deducir observando el efecto al encender y apagar el equipo, se sugiere al usuario que intente corregir estas interferencias siguiendo una o varias de las siguientes medidas:

- Reorientar o reubicar la antena receptora.

- Aumentar la separación entre el equipo y el aparato receptor.

- Conectar el equipo en un enchufe de un circuito de alimentación distinto de aquel al que va conectado el receptor.  
- Consultar con el vendedor o con un técnico experto en radio y TV.

Este equipo cumple con los límites de exposición a la radiación por RF de la FCC establecidos para un ambiente controlado. Este equipo debe instalarse y accionarse a una distancia mínima de 20 centímetros entre el radiador y el cuerpo.

Precaución de Industry Canada.  
Este equipo cumple con las normas RSS sobre dispositivos exentos de licencia de Industry Canada.

Su uso está supeditado a las siguientes dos condiciones:

(1) Este equipo no puede provocar interferencias, y (2) Este equipo debe aceptar cualquier interferencia, incluyendo las interferencias que puedan provocar un funcionamiento indeseado del equipo.

Français:  
Le présent appareil est conforme aux CNR d'Industrie Canada applicables aux appareils radio exempts de licence.

L'exploitation est autorisée aux deux conditions suivantes:

(1) l'appareil ne doit pas produire de brouillage, et (2) l'utilisateur de l'appareil doit accepter tout brouillage radioélectrique subi, même si le brouillage est susceptible d'en compromettre le fonctionnement.

€ 2200

## INTRODUCCIÓN

CODE es una nueva generación de amplificadores Marshall. Totalmente programable, CODE agrupa un auténtico modelado de los sonidos Marshall clásicos y contemporáneos con unos efectos de calidad profesional. Los modelos de preamplificadores, amplificadores y pantallas de altavoces de CODE han sido desarrollados en colaboración con Softube, una empresa pionera en el mundo del software de sonido, para crear el modelado Marshall-Softube (MST). Con conectividad Bluetooth® y USB, así como compatible con Marshall Gateway™, CODE es una potente herramienta que te permitirá crear música a tu manera.

## PRESENTACIÓN GENERAL

CODE está repleto de posibilidades sonoras. Cuenta con 14 preamplificadores, 4 amplificadores y 8 pantallas de altavoces MST. Dispone de 24 efectos, entre los que se encuentran compresor, distorsiones de pedal (stompbox), Auto Wah, Pitch Shifter, Chorus, Vibrato, Phaser, Vibes, Flanger y Tremolo. Incluye delays (retardos) Studio, Vintage, Multi y Reverse, Tap Tempo y reverbs de calidad de estudio. Incluyendo la puerta Gate, puedes tener hasta 5 efectos simultáneos.

La aplicación Marshall Gateway para iOS y Android te permite controlar los ajustes de CODE remotamente a través de Bluetooth y compartir Presets con otros usuarios. Puedes reproducir sonido desde tu dispositivo, PC o reproductor MP3 a través de los altavoces o cascos de CODE para practicar o tocar con las pistas de tu biblioteca de música. Conéctate por USB para usar tu amplificador CODE como una interfaz DAW.

Esperamos sinceramente que disfrutes de tu amplificador CODE y te deseamos el mayor de los éxitos cualesquiera que sean tus necesidades. Gracias por elegir Marshall.

- El Equipo de Marshall

### ESPECIFICACIONES TÉCNICAS DE CODE50

<b>Potencia (RMS)</b>	50 Watts
<b>Presets</b>	100 presets configurables por el usuario
<b>Altavoz</b>	Custom-voiced de 12"
<b>Pedalera</b>	Programable de 4 vías (PEDL-91009, se vende por separado)
<b>Peso</b>	13 kg
<b>Dimensiones (mm)</b>	530 x 440 x 280
<b>Conectividad</b>	Bluetooth® 4.0 y USB 2.0

ESPAÑOL

ESPAÑOL

## HISTORIA DE LOS AMPLIFICADORES MARSHALL

---

El modelado MST recrea las características sonoras y tonales de algunos de los preamplificadores más exitosos y respetados de los últimos cincuenta y tantos años.

### JTM45™

El JTM45 fue el primer amplificador Marshall. Fue fabricado en 1962 por Jim Marshall y su pequeño equipo de ingenieros en un taller en su tienda de música de Hanwell, Londres. Este amplificador de dos canales y 30 vatios comenzó una revolución que cambió para siempre el sonido de la música rock y blues. El JTM45 todavía se fabrica hoy en día como parte de las series Vintage Re-Issue™ y Handwired™.

### 1962 Bluesbreaker™

El 1962 Bluesbreaker fue el primer combo fabricado por Marshall. Lanzado en 1965, tenía dos altavoces de 12" con una salida de 30 vatios. Fue utilizado por Eric Clapton en el influyente álbum de blues "John Mayall's Bluesbreakers" en 1966 – de aquí el sobrenombre de "Bluesbreaker" de 1962. El 1962 Bluesbreaker aún se fabrica hoy en día dentro de las series Vintage Re-Issue™ y Handwired™.

### 1959™ Plexi™

A tenor de la opinión, y del oído, de muchas personas, los cabezales 100 Watt Super Lead de mitad y finales de los 60 son el Santo Grial del sonido del gran rock. Al tratarse de un sistema sin volumen maestro, las válvulas de potencia del 1959 se saturan cuando se lleva al máximo produciendo sonidos ricos en armónicos con una muy buena respuesta. El amplificador 1959 aún se fabrica hoy en día dentro de las series Vintage Re-Issue™ y Handwired™.

### JCM800 2203™

El 2203 es uno de los amplificadores más importantes que Marshall ha creado en su historia. Evolucionó en los 70 a partir de los cabezales JMP y 1959 Plexi. En los 80, el 2203 se convirtió en el JCM800 2203 que todos conocemos actualmente: un sencillo amplificador de un solo canal que fue el favorito de la escena heavy metal que dominó gran parte de esa década. Su popularidad se mantuvo bien entrados los 90 con la aparición del grunge y el britpop, y aún hoy es considerado la referencia con la que se miden los amplificadores modernos para metal.

### JCM2555™ Silver Jubilee™

La serie 25/50 Silver Jubilee se fabricó en 1987 para celebrar el 25 aniversario de la fundación de Marshall Amplification y los 50 años de Jim Marshall en la industria de la música. Basado en los modelos JCM800 2203 y 2204™ Master Volume, los amplificadores Silver Jubilee tuvieron un circuito especial de previo que contaba con tres modos de ganancia: Clean, Rhythm Clip y un canal Lead conmutable. El 2555 fue el cabezal de 100 vatios de la serie Jubilee y se vendió como edición limitada. Por aclamación popular, el JCM2555 se reeditó como 2555X™ en 2015.

### JCM2000™ DSL100™

Lanzado en 1997, el diseño "dual" del JCM2000 Dual Super Lead se tradujo en que los guitarristas podían seleccionar un tono limpio o un tono crunch desde el canal de ganancia clásica, mientras que el canal de ganancia ultra proporcionaba dos sonidos de solista: Lead 1 y Lead 2. Las funciones de Deep y Tone Shift ayudaron a lograr esta versatilidad sonora. La versatilidad y la gama sonora del JCM2000 DSL100 lo alzaron hasta convertirlo en un ampli tan mayoritariamente popular en su día, tanto, que su legado aún vive en la actual serie DSL.

## HISTORIA DE LOS AMPLIFICADORES (CONT.)

---

### JVM410H™

Cuando se lanzó el JVM410H en 2006 provocó bastante revuelo. Este cabezal de 100 vatios es un monstruo sonoro todo a válvulas que cuenta con cuatro canales y cada uno con tres modos: verde, naranja y rojo, lo que ofrece a los guitarristas una gama de 12 sonidos únicos. Cada modo reconfigura las etapas de ganancia del canal para desarrollar diferentes cantidades de ganancia y tono. El vasto espectro sonoro del JVM410H lo convierte en el amplificador más versátil de Marshall de todos los tiempos, que ha sido utilizado por muchos profesionales.

## AMPLIFICADORES DE POTENCIA

---

El modelado MST recrea cuatro topologías de potencia a válvulas clásicas y vintage. La etapa de potencia a válvulas forma parte esencial de un sonido de amplificador todo a válvulas y de su carácter sonoro.

## PANTALLAS

---

Las pantallas de altavoces Marshall son, quizás, tan famosas como los amplificadores Marshall. El icónico diseño de 4 x 12" ha cambiado poco desde que Jim Marshall lo diseñara por primera vez en 1965. Desde entonces el Marshall 4 x 12" se ha convertido en la piedra angular del resto de pantallas. El modelado MST recrea las características sonoras de ocho pantallas Marshall clásicas, con varias configuraciones de altavoces 4 x 12", 2 x 12" y 1 x 12". Las pantallas Marshall no solo se diferencian en sus configuraciones de altavoces, sino que también en los altavoces que utilizan, su cableado y el tamaño de la pantalla.

## INICIO

---

Para comenzar a utilizar CODE:

- Asegúrate de que el interruptor de apagado y encendido se encuentre en la posición de apagado (núm. 13 en el manual).
- Conecta el cable de red a la toma en la parte trasera del amplificador antes de enchufarlo a la corriente eléctrica.
- Enchufa el cable de la guitarra a la toma jack INPUT del amplificador (núm. 2 en el manual).
- Ajusta el control de volumen MASTER a cero (núm. 9 en el manual).
- Enciende el amplificador utilizando el interruptor de apagado y encendido.
- Gira gradualmente el control de MASTER hasta el nivel de volumen deseado.
- Gira el selector de PRESET para navegar por los presets predeterminados de fábrica de CODE (núm. 8 en el manual).

# FUNCIONES DEL PANEL DELANTERO

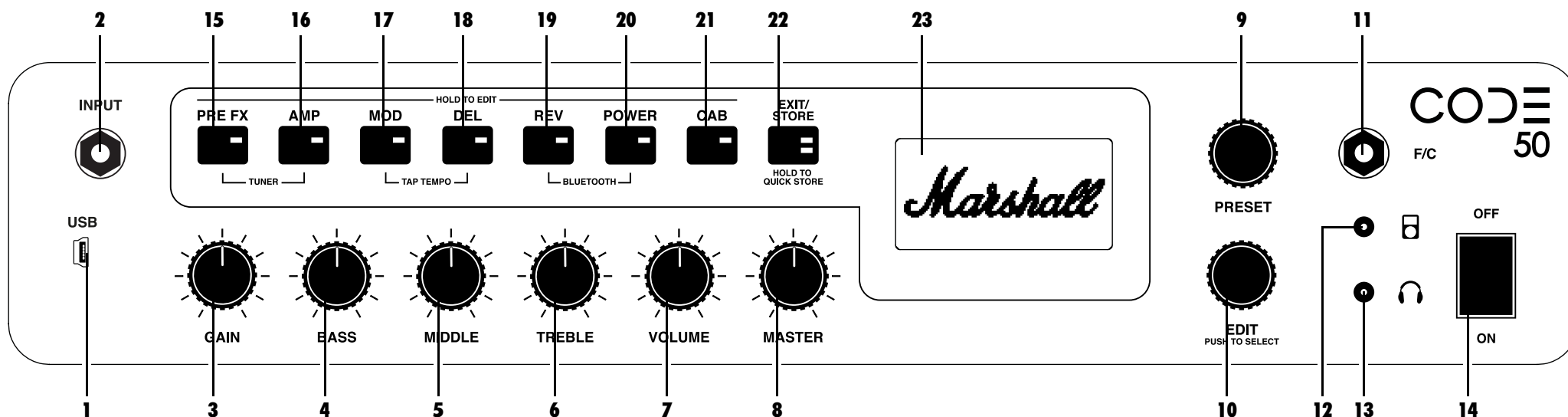

## 1. USB

Conéctate por USB para utilizar CODE como una interfaz DAW, para reproducir pistas de tu biblioteca de música y para obtener actualizaciones de firmware.

Para grabar con CODE utilizando DAW:

- Conéctalo a tu PC mediante USB.
- Selecciona tu amplificador CODE como fuente de entrada en el PC y en tu DAW.

Para reproducir sonidos desde tu PC al CODE:

- Conéctalo a tu PC mediante USB.
- Selecciona tu amplificador CODE como tu fuente de salida de PC.
- Utiliza el control MASTER para ajustar el nivel de volumen (núm. 9 en el manual).

Para obtener actualizaciones de firmware de CODE:

<http://my.marshall.com/Downloads>

Sigue este enlace para mantener actualizado el firmware de tu amplificador CODE de manera rápida y sencilla.

Datos de MIDI:

- Tu amplificador CODE también puede enviar y recibir datos MIDI relativos a los mandos del panel delantero por USB.

## 2. ENTRADA

Este conector jack sirve para conectar la guitarra al amplificador. Se debe utilizar un cable de guitarra de buena calidad apantallado/blindado que ayude a evitar ruido por interferencias.

## 3. GANANCIA

Controla la cantidad de ganancia que se introduce en un preset. Cuanto mayor es la ganancia, más se satura el previo.

## 4. GRAVES

Subiendo el control BASS ajustarás la calidez y la profundidad de tu sonido.

## 5. MEDIOS

Al ajustar el control MIDDLE se modificará el tamaño del cuerpo del sonido reforzando o recortando las frecuencias medias.

## 6. AGUDOS

Aumentar TREBLE hará que el sonido suene más brillante y cortante. Al bajar TREBLE disminuirá el filo del sonido, por lo que sonará más suave.

## 7. VOLUMEN

Controla el nivel de volumen dentro de un preset seleccionado (núm. 8 en el manual).

**!** Dado que GAIN, BASS, MIDDLE, TREBLE y VOLUME se guardan como parte de un preset, estos controles de sonido del panel solamente se activan cuando se utilizan. Esto significa que hasta que no se activan, su posición no está asociada a su ajuste dentro de un preset. El control de sonido se activa al girarlo. En la pantalla aparecerá su valor actual y su valor guardado.

**!** Cuando se activa GAIN, BASS, MIDDLE, TREBLE o VOLUME, el LED EXIT/STORE parpadeará en rojo para mostrar que los valores del preset han cambiado.

## FUNCIONES DEL PANEL DELANTERO (CONT.)

### 8. MASTER

Controla el nivel de volumen global del amplificador CODE.

! El valor del control de volumen MASTER no se guarda como parte de un preset.

### 9. PRESET

Un preset es una combinación de modelo de preamplificador, de amplificador y de altavoces, con ajustes sonoros y efectos: Chorus, Flanger, Tremolo, Delay, etc. almacenados en una única ubicación dentro de la memoria de tu amplificador CODE. Es similar a una "captura" de los valores completos del amplificador (excluido el volumen MASTER), que puede recuperarse utilizando el selector de PRESET o con el pedal opcional de CODE.

Gira el selector de PRESET para navegar por los Presets predeterminados de fábrica de tu amplificador CODE.

! Para saber cómo editar un Preset, consulta "EDITAR UN PRESET" en este manual

### 10. EDITAR

Utiliza el selector EDIT para editar completamente un preset. Pulsa el selector EDIT para ver los ajustes de Gain, Bass, Middle, Treble y Volume guardados. Gira el selector EDIT para ver los ajustes de los interruptores de sección.

! Para saber cómo editar un Preset, consulta "EDITAR UN PRESET" en este manual

### 11. F/S (Pedal)

Utiliza esta entrada para conectar la pedalera de CODE (PEDL-91009, se vende por separado).

### 12. ENTRADA DE REPRODUCTOR MP3

Utiliza esta entrada mini-jack exclusiva para conectar un reproductor MP3 y practicar o tocar junto con la música.

### 13. SALIDA DE AURICULARES

Utiliza esta entrada mini-jack para conectar unos cascos y practicar en silencio. También se puede utilizar como una salida de línea.

### 14. ON/OFF

El interruptor principal.

## INTERRUPTORES DE SECCIÓN (15 - 21)

Los interruptores de sección representan diferentes secciones en la cadena de señal de la guitarra. Se trata de la ruta que una señal de la guitarra recorre a través de un amplificador convencional desde la guitarra hasta el altavoz o altavoces.

Al pulsar los interruptores de sección (números 15 - 21 de este manual) se activará (LED rojo encendido) o se anulará (LED apagado) esa sección.

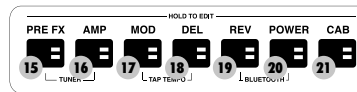
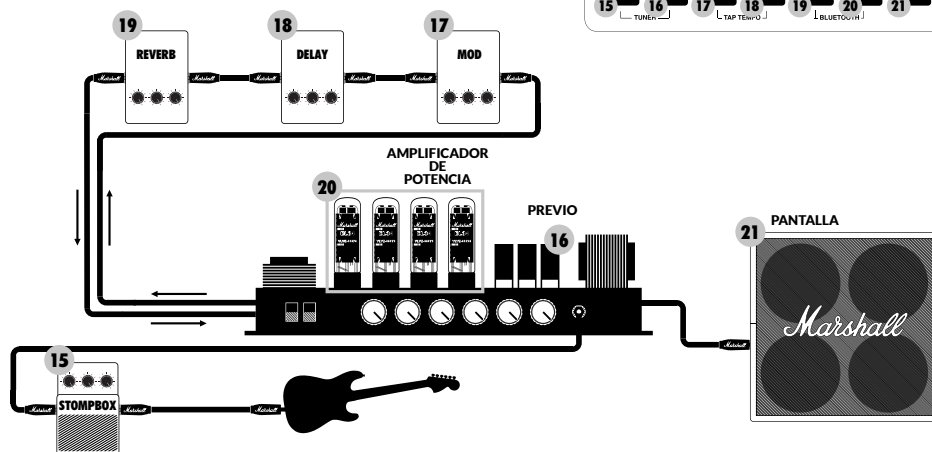

## FUNCIONES DEL PANEL DELANTERO (CONT.)

### 15. PRE FX

Aquí es dónde encontrarás los efectos que habitualmente se incorporan en un amplificador convencional entre la guitarra y la entrada del amplificador. Estos efectos normalmente se encuentran en forma de pedal y también se conocen como "stompboxes". Los efectos "stompbox" de la sección PRE FX son:

#### "STOMPBOX" FX



#### Compressor

El efecto de compresión "Compressor" afecta a un rango dinámico de la señal de sonido. El efecto compresor de CODE disminuye, o "comprime", cualquier parte del sonido de la guitarra que sobrepase sobre un cierto umbral. No quedará afectada ninguna parte del sonido de la guitarra que no supere dicho umbral. La compresión puede añadir claridad y homogeneidad al sonido de la guitarra, ya sea limpio o saturado. Los parámetros editables de compresor son:

PARÁMETRO	RANGO DE VALORES	DESCRIPCIÓN
Tone (Tono)	0 - 10	Ajusta las frecuencias más altas y más bajas de compresión.
Ratio (Índice)	0 - 10	Controla cuánta compresión se aplica a una señal por encima del umbral.
Compression (Compresión)	0 - 10	Ajusta el punto en el que la compresión se aplica a la señal.
Level (Nivel)	0 - 10	Controla el nivel de volumen global del Compressor.

#### Distortion

Los tres modos de Stompbox Distortion de CODE simulan pedales de efectos de estado sólido de distorsión y de saturación. El modo GUV es un Marshall Guv'nor™ con controles de distorsión (Drive) y tono (Tone). Los modos ODR y DIS ofrecen aromas de stompboxes clásicos de saturación y distorsión. Stompbox Distortion es especialmente efectivo cuando se utiliza con modelos de preamplificadores MST clásicos y vintage para proporcionar más saturación y sustain. Los parámetros editables de Distortion son:

PARÁMETRO	RANGO DE VALORES	DESCRIPCIÓN
Mode (Modo)	GUU, ODR y DIS	Marshall Guv'nor, pedal de saturación clásica y pedal de distorsión clásica.
Drive (Saturación)	0 - 10	Controla la cantidad de saturación o distorsión que se aplica a la señal.
Tone (Tono)	0 - 10	Ajusta la cantidad de frecuencias medias altas y altas en la saturación o distorsión antes de que la señal llegue a los controles de sonido del panel del amplificador.
Level (Nivel)	0 - 10	Controla el nivel de volumen global de distorsión.

## FUNCIONES DEL PANEL DELANTERO (CONT.)

### 15. PRE FX (CONT.)

#### "STOMPBOX" FX



#### Auto Wah

Auto Wah es un filtro dinámico, similar a un pedal Wah Wah. Un pedal Wah Wah permite un balanceado para controlar la frecuencia a la que funciona el filtro. Auto Wah no tiene el balancín, por lo que en modo ENV la automatización del balanceado responde al nivel de entrada. En modo LFO, el movimiento del conmutador está totalmente automatizado. Los parámetros editables de Auto Wah son:

PARÁMETRO	RANGO DE VALORES	DESCRIPCIÓN
Mode (Modo)	ENV y LFO	Filtro por envolvente y oscilador de baja frecuencia
Frequency (Frecuencia)	0 - 10	Controla la frecuencia de descanso del Wah (o posición totalmente cerrada), por lo tanto establece cuánto se abre el filtro cuando está tocando.
Sensitivity (Sensibilidad)	0 - 10	<b>Modo ENV:</b> Controla cuánto se abre el Wah con respecto al ataque de la púa. <b>Modo LFO:</b> Controla la velocidad a la que se abre y se cierra el Wah. Si se establece en cero, Auto Wah actúa como un Wah de balanceado fijo.
Resonance (Resonancia)	0 - 10	Ajusta la magnitud, el ancho de banda y la forma del pico resonante del filtro.

#### Pitch Shifter

Pitch Shifter genera armonías cromáticas con capacidad para afinar con precisión. Permite afinar hacia arriba o hacia abajo para producir octavas o armonías de 3ª, 4ª o 5ª. Pitch Shifter también puede producir sonidos más extraños y disonantes. Parámetros editables de Pitch Shifter son:

PARÁMETRO	RANGO DE VALORES	DESCRIPCIÓN
Semitone (Semitono)	-12 a +12	Selecciona la afinación de la nota generada cromáticamente desde una octava por encima de la nota reproducida.
Fine Tune (Afinación precisa)	-50 a +50	Afina con precisión la frecuencia de la nota generada.
Regeneration (Regeneración)	0 - 10	Ajusta el porcentaje de retroalimentación de la señal en el Pitch Shifter. El ajuste a cero deja un solo tono con pitch shift.
Mix (Mezcla)	0 - 10	Ajusta el equilibrio entre la señal de la guitarra y la nota generada.

## FUNCIONES DEL PANEL DELANTERO (CONT.)

### 16. AMP

AMP es la abreviatura de previo. El modelado MST recrea fielmente los sonidos a válvulas de Marshall clásicos y modernos así como los de otros famosos amplificadores a válvulas. Cada modelo de AMP crea un ajuste auténtico de preamplificador. Los modelos de preamplificadores MST se clasifican en tres grupos: Clean, Crunch y Overdrive.

Los modelos de previos MST de los que dispones en el amplificador CODE son:

#### MODELOS DE PREVIOS



#### CLEAN

<b>JTM45™</b>	JTM45 2245 con una configuración clean o limpia.
<b>CL DSL</b>	DSL100H con el canal de ganancia clásico, configuración clean.
<b>CL American</b>	Sonido puro a válvulas clásico americano.
<b>CL JVM</b>	JVM410H en el canal Clean en modo Green.
<b>Acoustic Simulator</b>	Simula el sonido de una guitarra electroacústica.

#### CRUNCH

<b>Bluesbreaker™</b>	Combo 1962 Bluesbreaker saturado.
<b>Plexi™</b>	1959SLP saturado.
<b>CR American</b>	Válvulas clásico americano saturado.
<b>JCM800™</b>	JCM800 2203 saturado (entrada de alta sensibilidad).
<b>'50s British</b>	Saturación de combo a válvulas clásico británico.

#### OVERDRIVE

<b>OD JVM</b>	JVM410H en canal OD1 en modo rojo.
<b>OD DSL</b>	JCM2000 DSL canal Lead 2.
<b>OD American</b>	Saturación de ganancia alta de clásico americano.
<b>OD Silver Jubilee</b>	Canal LED de JCM2555 Silver Jubilee.

#### NATURAL

El preamplificador Natural se diseña para utilizarse con un FX externo sin el color tonal de un previo modelado MST. Proporciona ecualización para dar forma al sonido y acceder a la puerta de ruido "Gate".

#### GATE (Puerta)

Si se aplica la puerta de ruido, cuando el nivel de sonido cae por debajo del umbral establecido se activará la puerta e impidiendo que pasen las señales por debajo de ese umbral. Sirve para atenuar progresivamente la señal de la guitarra siguiendo su dinámica para suprimir ruido indeseado.

PARÁMETRO	RANGO DE VALORES	DESCRIPCIÓN
Threshold (Umbral)	0 - 10	Ajusta el punto en el que la puerta empieza a cerrarse.

## FUNCIONES DEL PANEL DELANTERO (CONT.)

### 17. MOD

MOD es la abreviatura de modulación. El efecto Modulation en una configuración convencional puede estar en la forma de Stompbox o Rack y a menudo se conecta a través del envío de efectos del amplificador:

#### MODULATION FX



#### Chorus

Los efectos Chorus y Vibrato aplican una sutil variación de la afinación a la señal de la guitarra, llevando tu sonido desde delicadas y brillantes ondulaciones hasta una modulación completa. Esto puede añadir profundidad y anchura para limpiar sonidos y hacer más gruesos los solos. Los parámetros editables de Chorus son:

PARÁMETRO	RANGO DE VALORES	DESCRIPCIÓN
Mode (Modo)	CLS y VIB	Classic Chorus y Vibrato.
Speed (Velocidad)	0 - 10	Controla la velocidad del efecto de Chorus o Vibrato.
Depth (Profundidad)	0 - 10	Controla la profundidad del efecto de Chorus o Vibrato.
Tone (Tono)	0 - 10	Refuerza o recorta el contenido de frecuencias altas y bajas del sonido.

#### Flanger

Flanger puede producir sonidos similares a Chorus, pero de manera más aparente y más complejos armónicamente. Puede crear texturas sonoras extrañas y maravillosas, como un efecto Doppler de "avión a reacción" y barridos whoosh metálicos resonantes. Los parámetros editables de Flanger son:

PARÁMETRO	RANGO DE VALORES	DESCRIPCIÓN
Mode (Modo)	JET y MET	Jet Flanger y Metallic Flanger.
Speed (Velocidad)	0 - 10	Controla la velocidad del efecto Flanger.
Depth (Profundidad)	0 - 10	Ajusta la profundidad del efecto Flanger.
Regeneration (Regeneración)	0 - 10	Ajusta la cantidad de señal que se retroalimenta a la entrada del efecto, lo que agudiza el Flanger.

#### Phaser

Phaser utiliza filtros en todos los rangos para modificar la señal de la guitarra muy ligeramente. Modulando el cambio, o la fase, de la señal en relación con la señal original produce un sonido de Phaser clásico, fenomenal para líneas definidas de funky, barridos y swells. Los parámetros editables de Phaser son:

PARÁMETRO	RANGO DE VALORES	DESCRIPCIÓN
Mode (Modo)	CLS y VBE	Classic Phaser y Vibe.
Speed (Velocidad)	0 - 10	Controla la velocidad del efecto Phaser o Vibe.
Depth (Profundidad)	0 - 10	Ajusta la profundidad del efecto Phaser o Vibe.
Regeneration (Regeneración)	0 - 10	Ajusta la cantidad de señal que se retroalimenta a la entrada del efecto, lo que agudiza el Phaser.

## FUNCIONES DEL PANEL DELANTERO (CONT.)

### 17. MOD (CONT.)

#### MODULATION FX



#### Tremolo

El magnífico efecto sonoro Tremolo se crea modulando hacia arriba o hacia abajo la amplitud de la señal. El Tremolo pueden producir una variedad de características sonoras desde un tintineo shimmer delicado hasta una fuerte vibración de Tremolo. Los parámetros editables de Tremolo son:

PARÁMETRO	RANGO DE VALORES	DESCRIPCIÓN
Mode (Modo)	VLV y SQR	Trémolo a válvulas y trémolo de onda cuadrada.
Speed (Velocidad)	0 - 10	Controla la velocidad de oscilación de Tremolo.
Depth (Profundidad)	0 - 10	Ajusta la profundidad del efecto de Tremolo.
Skew (Inclinación)	-50 a +50	Ajusta la forma de la onda que está realizando la modulación de la amplitud. La variación de la forma de onda a lo largo del rango de valores se mueve entre un Tremolo de sonido vintage a moderno.

### 18. DEL

DEL es la abreviatura de retardo (Delay). El efecto Delay en una configuración convencional puede estar en la forma de Stompbox o Rack y a menudo se conecta mediante un lazo de efectos del amplificador: Cuando se selecciona DEL, el LED del conmutador se quedará encendido en rojo durante dos segundos antes de parpadear para indicar el tempo del delay actual. Los efectos de Delay de CODE son:

#### TIPOS DE DELAY



#### Studio

Studio Delay es una señal de retardo de alta fidelidad de hasta 4 segundos. Este largo delay permite la creación de bucles en capas sobre los que puedes tocar. Los parámetros editables de Studio Delay son:

PARÁMETRO	RANGO DE VALORES	DESCRIPCIÓN
Time (Tiempo)	0 - 4000	Controla el tiempo de repetición del Delay en milisegundos.
Feedback (Retroalimentación)	0 - 10	Ajusta el número de repeticiones de Delay.
Frequency (Frecuencia)	0 - 10	Ajusta la cantidad de altas frecuencias en las repeticiones de Delay.
Level (Nivel)	0 - 10	Ajusta el nivel del efecto Delay.



## FUNCIONES DEL PANEL DELANTERO (CONT.)

### 18. DEL (CONT.)

#### TIPOS DE DELAY



##### Vintage

Vintage Delay recrea el sonido de los retardos analógicos. Los parámetros editables de Vintage Delay son:

PARÁMETRO	RANGO DE VALORES	DESCRIPCIÓN
Time (Tiempo)	0 - 4000	Controla el tiempo de repetición del Delay en milisegundos.
Feedback (Retroalimentación)	0 - 10	Ajusta el número de repeticiones de Delay.
Age (Edad)	0 - 10	Ajusta la cantidad de "flutter" y la atenuación progresiva para conseguir un delay de sonido más vintage.
Level (Nivel)	0 - 10	Ajusta el nivel de volumen del efecto Delay.

##### Multi

El delay Multi añade una repetición rítmica para patrones de retardos más complejos. Los parámetros editables de Multi Delay son:

PARÁMETRO	RANGO DE VALORES	DESCRIPCIÓN
Time (Tiempo)	0 - 4000	Controla el tiempo de repetición del Delay en milisegundos.
Feedback (Retroalimentación)	0 - 10	Ajusta el número de repeticiones de Delay.
Tap Pattern (Patrón)	1 - 4	Selecciona entre cuatro patrones de repetición de Delay diferentes.
Level (Nivel)	0 - 10	Ajusta el nivel de volumen del efecto Delay.

##### Reverse (Inversa)

El retraso Reverse repite a la inversa. Esto puede añadir textura y una característica fantasmal a tu sonido. Los parámetros editables de Reverse Delay son:

PARÁMETRO	RANGO DE VALORES	DESCRIPCIÓN
Time (Tiempo)	0 - 4000	Controla el tiempo de repetición del Delay en milisegundos.
Feedback (Retroalimentación)	0 - 10	Ajusta el número de repeticiones de Delay.
Frequency (Frecuencia)	0 - 10	Ajusta la cantidad del contenido de alta frecuencia en las repeticiones de Delay.
Mix (Mezcla)	0 - 10	Ajusta el nivel del efecto Delay con respecto a la señal directa. Conforme aumenta la cantidad de Delay, la señal sin directa disminuye, y viceversa.

## FUNCIONES DEL PANEL DELANTERO (CONT.)

### 18. DEL (CONT.)

#### TIPOS DE DELAY



##### Tap Tempo

Establece el tiempo de retraso pulsando el selector EDIT, o pulsando un botón asignado en la pedalera opcional de CODE. Esto te permite ajustar rápida y fácilmente el tiempo de Delay con el tempo de la música.

Para activar TAP TEMPO:

- Pulsa los interruptores de sección MOD y DEL a la vez.
- En la pantalla aparecerá el tiempo de Delay en milisegundos.
- Puedes girar el selector EDIT para seleccionar el tiempo de retardo en milisegundos, o bien tocarlo repetidamente hasta encontrar tu tiempo de retardo o ajustarte a un tempo.
- Pulsa EXIT/STORE una vez para salir de TAP TEMPO y regresar a la pantalla principal de preset.

**!** El LED del interruptor de sección parpadeará a la vez que el tiempo de delay o el tempo actual cuando está activo.

### 18. REV

REV es la abreviatura de Reverb (reverberación). El efecto Reverb en un amplificador convencional puede estar en la forma de pedal stompbox, en la forma de rack o integrado dentro de un amplificador. Los efectos de reverberación CODE son:

#### TIPOS DE REVERB



##### Room (Sala)

La reverberación Room recrea las reflexiones acústicas de salas pequeñas a grandes. Los parámetros editables del reverb Room son:

PARÁMETRO	RANGO DE VALORES	DESCRIPCIÓN
Decay (Declive)	0 - 10	Controla cuánto tardan las reflexiones en desvanecerse.
Pre-delay	0 - 10	Ajusta la cantidad de tiempo antes de que se escuche la primera reflexión.
Tone (Tono)	0 - 10	Ajusta la cantidad de altas frecuencias en las reflexiones.
Level (Nivel)	0 - 10	Ajusta el nivel del efecto de Reverb.

## FUNCIONES DEL PANEL DELANTERO (CONT.)

### 19. REV (CONT.)

#### TIPOS DE REVERB



#### Hall

La reverberación Hall recrea las grandes reflexiones acústicas de espacios del tamaño de un auditorio. Los parámetros editables del reverb Hall son:

PARÁMETRO	RANGO DE VALORES	DESCRIPCIÓN
Decay (Declive)	0 - 10	Controla cuánto tardan las reflexiones en desvanecerse.
Pre-delay	0 - 10	Ajusta la cantidad de tiempo antes de que se escuche la primera reflexión.
Tone (Tono)	0 - 10	Ajusta la cantidad de altas frecuencias en las reflexiones.
Level (Nivel)	0 - 10	Ajusta el nivel del efecto de Reverb.

#### Spring

La reverberación de muelles "Reverb Spring" es una forma analógica y clásica de crear un efecto Reverb. La reverberación de muelles convencional utiliza una bandeja metálica que contiene filas de muelles. La señal de la guitarra pasa por los muelles creando un efecto de reverberación de sonido vintage. Los parámetros editables de la Reverb Spring son:

PARÁMETRO	RANGO DE VALORES	DESCRIPCIÓN
Decay (Declive)	0 - 10	Controla cuánto tardan las reflexiones en desvanecerse.
Pre-delay	0 - 10	Ajusta la cantidad de tiempo antes de que se escuche la primera reflexión.
Tone (Tono)	0 - 10	Ajusta la cantidad de altas frecuencias en las reflexiones.
Level (Nivel)	0 - 10	Ajusta el nivel del efecto Reverb que se aplica a la señal directa.

## FUNCIONES DEL PANEL DELANTERO (CONT.)

### 19. REV (CONT.)

#### TIPOS DE REVERB



#### Stadium

La reverberación Stadium recrea las reflexiones acústicas de espacios muy grandes. Los parámetros editables del reverb Stadium son:

PARÁMETRO	RANGO DE VALORES	DESCRIPCIÓN
Decay (Declive)	0 - 10	Controla cuánto tardan las reflexiones en desvanecerse.
Pre-delay	0 - 10	Ajusta la cantidad de tiempo antes de que se escuche la primera reflexión.
Tone (Tono)	0 - 10	Ajusta la cantidad de altas frecuencias en las reflexiones.
Level (Nivel)	0 - 10	Ajusta el nivel del efecto de Reverb.

### 20. POWER (Potencia)

Esta es la sección de un amplificador convencional que proporciona potencia para manejar los altavoces. Las válvulas de potencia son una parte esencial del sonido de un amplificador a válvulas. El modelado MST recrea fielmente en el CODE los modelos de amplificadores de cuatro válvulas:

#### MODELOS DE AMPLIFICADORES DE POTENCIA



#### Classic Marshall 100W

Clase A/B 100 vatios con válvulas EL34.

PARÁMETRO	RANGO DE VALORES	DESCRIPCIÓN
Presence (Presencia)	0 - 10	En un amplificador convencional, Presence es una función de la etapa de potencia que añade frecuencias muy altas al sonido.
Resonance (Resonancia)	0 - 10	En un amplificador convencional, Resonance es una función de la etapa de potencia que proporciona un sonido más seco a los graves.

## FUNCIONES DEL PANEL DELANTERO (CONT.)

### 20. POWER (CONT.)

#### MODELOS DE AMPLIFICADORES DE POTENCIA



#### Vintage Marshall 30W

Clase A/B 30 vatios con válvulas 5881.

PARÁMETRO	RANGO DE VALORES	DESCRIPCIÓN
Presence (Presencia)	0 - 10	En un amplificador convencional, Presence es una función de la etapa de potencia que añade frecuencias muy altas al sonido.
Resonance (Resonancia)	0 - 10	En un amplificador convencional, Resonance es una función de la etapa de potencia que proporciona un sonido más seco a los graves.

#### Clase A British

Clase A 30 vatios con válvulas EL84.

PARÁMETRO	RANGO DE VALORES	DESCRIPCIÓN
Presence (Presencia)	0 - 10	En un amplificador convencional, Presence es una función de la etapa de potencia que añade frecuencias muy altas al sonido.
Resonance (Resonancia)	0 - 10	En un amplificador convencional, Resonance es una función de la etapa de potencia que proporciona un sonido más seco a los graves.

#### Clase A/B American

Clase A/B 100 vatios con válvulas 6L6.

PARÁMETRO	RANGO DE VALORES	DESCRIPCIÓN
Presence (Presencia)	0 - 10	En un amplificador convencional, Presence es una función de la etapa de potencia que añade frecuencias muy altas al sonido.
Resonance (Resonancia)	0 - 10	En un amplificador convencional, Resonance es una función de la etapa de potencia que proporciona un sonido más seco a los graves.

## FUNCIONES DEL PANEL DELANTERO (CONT.)

### 21. CAB

CAB es la abreviatura de Cabinet (pantalla de altavoces). La configuración de altavoces y sus dimensiones desempeñan un papel esencial en el sonido global producido por la configuración completa del amplificador.

Las pantallas de altavoces modeladas como MST en el amplificador CODE son fieles réplicas de las pantallas clásicas de Marshall:

#### TIPOS DE PANTALLAS



<b>1960</b>	Altavoces clásicos 4 x 12" Celestion G12-T75.
<b>1960V</b>	4 x 12" con altavoces Celestion 'Vintage 30'.
<b>1960AX</b>	4 x 12" con altavoces Celestion G12M-25.
<b>1960HW</b>	4 x 12" con altavoces Celestion G12H-30.
<b>1936</b>	Altavoces clásicos 2 x 12" Celestion G12-T75.
<b>1936V</b>	2 x 12" con altavoces Celestion 'Vintage 30'.
<b>1912</b>	Altavoces clásicos 1 x 12" Celestion G12-B150.
<b>1974CX</b>	1 x 12" cableado con altavoz G12M-20.

### 22. EXIT/STORE

Desde cualquier pantalla, al pulsar EXIT/STORE se regresa a la pantalla de preset principal.

Si se mantiene pulsado EXIT/STORE en cualquier pantalla, se guardan rápidamente los ajustes editados. Los ajustes editados se guardarán en el preset actual y la pantalla regresará a la pantalla Preset principal.

 **Para saber cómo guardar y nombrar un Preset, consulta "GUARDAR UN PRESET" en este manual**

### 23. DISPLAY

La pantalla Display muestra un nombre de Preset, ajustes de parámetros y la visualización del sintonizador.

## EDITAR UN PRESET

Para editar los ajustes de las secciones PRE FX, AMP, MOD, DEL, REV, POWER y CAB:

- vvMantén pulsado el interruptor de sección que quieras editar (números 15 a 21 de este manual).
  - En la pantalla aparecerán los ajustes de la sección actual.
  - Gira el selector EDIT para navegar por las diferentes opciones dentro de la sección actual: CL DSL, Plexi, JCM800, OD Silver Jubilee en AMP o Chorus, Flanger, Phaser, Tremolo en MOD, o Studio, Vintage, Multi, Reverse en DEL, por ejemplo.
  - Pulsa el selector EDIT para comenzar a editar.
- !** *Los modelos de pantallas de altavoces no son editables.*
- Gira el selector EDIT para editar el parámetro resaltado. Verás el valor del parámetro en la pantalla conforme lo gires.
  - Cuando estés satisfecho con el valor del parámetro editado, pulsa el selector EDIT para pasar al parámetro siguiente (si existe).

- Gira el selector EDIT para editar el parámetro recién resaltado.
  - Repite el mismo proceso para todos los parámetros y sus valores de las secciones que deseas editar.
  - Cuando estés satisfecho con el preset editado, puedes guardarlo en la memoria de tu amplificador CODE.
- !** *Para aprender cómo guardar un Preset editado, consulta "GUARDAR UN PRESET" en este manual.*
- Si quieres salir sin guardar lo editado, pulsa EXIT/STORE (núm. 22 en el manual). Así regresarás a la pantalla Preset principal.
- !** *Si quiere conservar los ajustes editados, asegúrate de guardarlos antes de salir de ese Preset.*

## GUARDAR UN PRESET

Para guardar un preset editado, guardar un preset editado en una ubicación nueva y renombrar un preset editado:

- Cuando hayas terminado de editar, mantén pulsado EXIT/STORE brevemente hasta que el nombre del preset comience a desplazarse a la izquierda en el número Preset.
  - Si deseas guardar tu preset editado en otra ubicación, gira el selector PRESET para encontrar una ubicación nueva y a continuación mantén pulsado EXIT/STORE hasta que aparezca STORED (guardado) en la pantalla.
- !** *Asegúrate de que quieres guardar la ubicación del Preset que has seleccionado, ya que el Preset de esa ubicación se sobrescribirá.*

## GUARDAR UN PRESET (CONT.)

Para renombrar el preset editado y guardarlo en la ubicación actual:

- Con el nombre del Preset pasando automáticamente a la izquierda, vuelve a mantener pulsado EXIT/STORE brevemente hasta que aparezca el nombre del Preset con las flechas por encima y por debajo de su primera letra o carácter.
- Gira el selector EDIT para cambiar la letra o el carácter.
- Gira el selector PRESET para pasar a la siguiente letra o carácter o regresar a la letra o carácter anterior.
- Repite hasta cambiar el nombre del Preset.

Los interruptores de sección actúan como atajos para nombrar:

### ATAJOS PARA PONER NOMBRE

<b>PRE FX</b>	Borrar
<b>AMP</b>	Número
<b>MOD</b>	Mayúscula / minúscula A
<b>DEL</b>	Mayúscula / minúscula
<b>REV</b>	Espacio
<b>POWER (Potencia)</b>	Retroceso
<b>CAB</b>	Cancelar

- Para completar el proceso de almacenamiento, mantén pulsado EXIT/STORE una vez más hasta que aparezca STORED en la pantalla. El Preset editado se habrá guardado en la memoria del CODE.

## BLUETOOTH

Si se pulsan los interruptores de sección REV y POWER simultáneamente (números 19 y 20 de este manual), se accede a la función de emparejamiento de Bluetooth®:

- En la pantalla aparecerá "Bluetooth, pairing enabled" (Emparejamiento de Bluetooth activado) y el ID de emparejamiento del amplificador CODE.
- El LED azul de EXIT/STORE (núm. 22 del manual) parpadeará mientras se produce el emparejamiento.
- Una vez emparejado, el LED dejará de parpadear y se quedará encendido fijo.
- Cuando reproduzcas sonido, utiliza el control de volumen MASTER o el de tu reproductor de música para establecer el nivel de sonido.

- !** *A excepción del volumen MASTER, las funciones del panel de CODE no tienen ningún efecto sobre el sonido reproducido por Bluetooth.*

La aplicación Marshall Gateway™ te permite controlar tu amplificador CODE remotamente. Puedes acceder a Marshall Gateway con un dispositivo iOS o Android. Marshall Gateway se encuentra disponible en la App Store y en Google Play.



## AFINADOR DE GUITARRA

Al pulsar simultáneamente los interruptores de sección PRE FX y AMP (números 15 y 16 en el manual), se accede al TUNER (afinador) de la guitarra:



- Al tocar una cuerda aparecerá la nota que estás tocando.
- Afina la cuerda hasta que el nombre de la nota que deseas afinar aparezca en la pantalla.
- La barra se desplazará a la izquierda si la nota es más grave. La barra se desplazará a la izquierda si la nota es más aguda.
- Cuando la barra esté en punto muerto, la cuerda estará afinada según la nota mostrada.
- Pulsa EXIT/STORE para salir del afinador.

## RESET DE FÁBRICA

Si se realiza un reset de fábrica, los presets de Code volverán a ajustarse en sus valores establecidos de fábrica.

**!** Antes de realizar un reset de fábrica, asegúrate de que realmente quieres borrar todos tus presets personales.

Para realizar un reset de fábrica:

- Apaga el amplificador con el interruptor ON/OFF (núm. 14 en el manual).
- Enciende el amplificador mientras mantienes pulsado el interruptor de sección AMP.
- La pantalla mostrará una notificación de que el amplificador está a punto de volver a sus ajustes predeterminados de fábrica.
- Si realmente quieres realizar un reset de fábrica, pulsa y mantén pulsado el interruptor EXIT/STORE para confirmar.
- Si no quieres restaurar los presets de fábrica, pulsa cualquier otro interruptor para cancelar la operación y el amplificador se iniciará de la manera habitual.

## DECLARACIÓN DE CONFORMIDAD

Fabricante:	Marshall Amplification Plc, Denbigh Road, Bletchley, Milton Keynes, Bucks, Reino Unido MK1 1DQ
Tipo de equipo:	Equipo de sonido
Designación del tipo:	CODE25, CODE50

Nosotros, Marshall Amplification Plc, declaramos bajo nuestra exclusiva responsabilidad que los productos anteriormente enumerados cumplen las siguientes directivas:

1. Directiva EMC 2014/30/CE;
2. Directiva de baja tensión (LVD) 2014/35/CE;
3. Directiva de equipos radioeléctricos y equipos terminales de telecomunicación 1999/5/CE.

Se han aplicado las siguientes normas armonizadas:

1. EMC	<ul style="list-style-type: none"> <li>• EN 55013:2013</li> <li>• EN 55020:2007+A11:2011</li> <li>• EN 61000-3-2:2014</li> <li>• EN 61000-3-3:2013</li> </ul>		
2. LVD	<ul style="list-style-type: none"> <li>• EN 60065:2014</li> </ul>		
3. Equipos radioeléctricos y equipos terminales de telecomunicación	Seguridad y salud (Artículo 3(1) (a))	<ul style="list-style-type: none"> <li>• EN 62479:2010</li> <li>• EN 60065:2002 + A1:2006 + A11:2008 + A2:2010 + A12:2011</li> </ul>	
	EMC (Artículo 3(1) (a))	<ul style="list-style-type: none"> <li>• ETSI EN 301 489-1 V1.9.2:2011</li> <li>• ETSI EN 301 489-17 V2.2.1:2012</li> </ul>	
	Espectro (Artículo 3(2))	<ul style="list-style-type: none"> <li>• ETSI EN 300 328 V1.9.1:2015</li> </ul>	
Firma:	<i>B. Moon</i>	Nombre: B. Moon	Fecha: 1 de enero de 2016

CE 16

Nombre de la empresa responsable:	U.S.MUSIC CORP.
Dirección de la empresa responsable:	1000 Corporate Grove Drive, Byffalo Grove, Illinois 60089-450, Estados Unidos.
Número de teléfono de la empresa responsable:	800-877-6863
Nombre de equipo:	Amplificadores de guitarra MD116D
Nº. de modelo:	CODE25, CODE50

Este equipo cumple con la parte 15 de las Reglas FCC. Su uso está supeditado a las siguientes dos condiciones: (1) Este equipo no puede provocar interferencias peligrosas, y (2) este equipo debe aceptar cualquier interferencia recibida, incluyendo las interferencias que puedan provocar un funcionamiento indeseado.

# 警告！重要安全说明

- 1) 阅读本说明书。
- 2) 保存好本说明书。
- 3) 留意所有警告。
- 4) 遵循所有说明。
- 5) 请勿在近水的地方使用本设备。
- 6) 只能用于干燥的软布清洁。
- 7) 请勿在靠近热源的地方安装本仪器，例如散热器、电热器、炉具或其他会发热的设备（包括放大器）。
- 8) 请勿忽视极性插头或接地插头的安全作用。极性插头有两个插片，其中一片宽于另一片。接地插头有两个插片以及一个接地插脚。较宽的插片或第三个插脚起到保护安全的作用。如果提供的插头与您的插座不匹配，请向电工咨询，将旧插座更换为匹配的插座。
- 9) 避免电源线受到踩踏或挤压，特别是在插头、电源插座及设备的出口处。
- 10) 只能使用制造商指定的附件 / 配件。
- 11) 在雷雨期间或长时间不使用时应拔下设备的插头。
- 12) 请向合格的服务人员咨询所有维修事宜。

如果本设备受到任何形式的损坏，例如电源线或插头损坏，有液体溅入或异物掉入设备之内，设备淋过雨或暴露在湿气之中，工作不正常，或者跌落到地上，则需要对设备进行维修。

13) 警告：为了降低火灾或触电危险，请勿让本设备淋雨或受潮。

14) 电器耦合器用作断开装置，应保持断开装置始终可用。

15) 不要让设备暴露在滴水或溅水的环境中，设备上不要放置花瓶等盛有液体的物件。

 此“闪电”符号表示设备内的非绝缘材料可能会导致触电。为了您家中每个人的安全，请勿拆除产品护罩。

 “感叹号”表示附带说明文字的功能，用户应仔细阅读这些说明，以免发生操作和维护问题。



# 符合性声明

本设备符合美国联邦通信委员会 (FCC) 规则第 15 部分的要求。

操作基于以下两个条件：(1) 本设备不会产生有害干扰；(2) 本设备必须接受任何接收到的干扰，包括可能误操作的干扰。

警告：如果用户在未经设备质量检验方明确同意的情况下对设备进行了任何变更或改动，将不再具有操作设备的权限。

注：本设备已经过测试，符合美国联邦通信委员会 (FCC) 规则第 15 部分对 B 类数字装置的限制。这些限制能够适度防止住宅安装在

程中可能产生的有害干扰。本设备能够产生、使用并发出射频能量，如果不按说明安装和使用，可能会对无线电通信产生有害干扰。但是，无法保证在特定安装过程中不发生任何干扰。如果本设备确实对无线电或电视接收产生有害干扰（可通过开关设备来确定），则建议用户采取以下一项或多项措施消除干扰：

- 改变接收天线的方向或位置。

- 增大设备与接收器之间的距离。

- 将设备插到另一个与接收器插座不同电路的插座上。

- 咨询经销商或有经验的无线电 / 电视技术人员以获得帮助。

此设备符合适用于非受控环境的 FCC RF 辐射暴露限值。本设备应在距离散热器以及您身体 20 厘米之处安装和操作。

加拿大工业部注意事项。

本设备符合加拿大工业部的免许可证 RSS 标准。

操作基于以下两个条件：(1) 本设备不会产生有害干扰；(2) 本设备必须接受任何接收到的干扰，包括可能导致本设备误操作的干扰。

Francais:  
Le présent appareil est conforme aux CNR d' Industrie Canada applicables aux appareils radio exempts de licence.

L' exploitation est autorisée aux deux conditions suivantes:  
(1) l' appareil ne doit pas produire de brouillage, et (2) l' utilisateur de l' appareil doit accepter tout brouillage radioélectrique subi, même si le brouillage est susceptible de compromettre le fonctionnement.

CE 2200

# 前言

CODE 是一款新一代的 Marshall 放大器。CODE 完全可编程，它能够实现经典、现代 Marshall 音色的真实建模，同时配有专业质量的效果器。Marshall 与音频软件先驱 Softube 联手开发了 CODE 前置放大器、功率放大器和音箱模型，以进行 Marshall-Softube (MST) 建模。CODE 提供 Bluetooth® 和 USB 连接性以及 Marshall Gateway™ 兼容性，它是一款功能强大的工具，能够让您随心所欲地创作您的音乐。

# 简介

CODE 拥有无限的音乐可能性。它配有 14 个 MST 前置放大器、4 个 MST 功率放大器和 8 个 MST 音箱。CODE 提供 24 个效果器，其中包括压缩、单块失真、自动哇音、移调、合唱、振音、相位、共鸣、飘忽和颤音。另外还提供录音室 (Studio)、复古 (Vintage)、多重 (Multi) 和反向 (Reverse) 延迟、打拍定速 (Tap Tempo) 和录音室质量的混响器。包括门阂 (Gate) 在内，您可以同时使用 5 个效果器。

在您的 iOS 或 Android 设备上安装 Marshall Gateway 应用，即可通过蓝牙远程控制 CODE 的设置，并与其他 CODE 用户共享预设。您可以通过 CODE 的音箱或耳机输出您设备、计算机或 MP3 上的音乐，或在演奏的同时播放您音乐库里面的歌曲。通过 USB 连接将您的 CODE 放大器用作 DAW 接口。

我们真心希望您喜欢这款 CODE 放大器，同时希望它能在音乐的道路上为您带来成功。感谢您选择 Marshall。

- Marshall 团队

## CODE50 技术规格

有效值功率	50 瓦
预设	100 个用户可编辑的预设
扬声器	12" 定制式
脚踏控制器	4 路可编程 (PEDL-91009, 单独出售)
重量	13 kg
尺寸 (mm)	530 x 440 x 280
连接	Bluetooth® 4.0 和 USB 2.0

## MARSHALL 放大器历史

MST 建模再现了过去五十多年间一些最为成功、最受欢迎的前置放大器的音调和音色特性。

### JTM45™

JTM45 是 Marshall 生产的首款放大器。1962 年，Jim Marshall 与他的工程师小团队在其位于伦敦汉威尔的乐器店车间内制作出这款放大器。这款 30 瓦的双通道放大器掀起了一场彻底改变摇滚和布鲁斯音乐音色的革命。JTM45 至今仍然在产，属于 Vintage Re-Issue™ 系列和 Handwired™ 系列的一部分。

### 1962 Bluesbreaker™

1962 Bluesbreaker 是 Marshall 生产的首款一体箱。这款放大器于 1965 年推出，配有两个输出功率为 30 瓦的 12" 扬声器。1962 放大器最为人所知的是，Eric Clapton 在 1966 年用它来制作了一张影响力巨大的蓝调专辑 "John Mayall's Bluesbreakers" —— 1962 放大器的 "Bluesbreaker" 外号便是由此而来。1962 Bluesbreaker 至今仍然在产，属于 Vintage Re-Issue 系列™ 和 Handwired™ 系列的一部分。

### 1959™ Plexi™

100 瓦的 Super Lead 机头是输出震撼摇滚音色的利器，它曾在 20 世纪 60 年代中后期到晚期捕获了众多音乐爱好者的芳心。1959 的功率管是一种非主音量管，在过载时可以产生高度灵敏、悦耳和谐的声音。1959 放大器至今仍然在产，属于 Vintage Re-Issue 系列™ 和 Handwired™ 系列的一部分。

### JCM800 2203™

2203 是 Marshall 生产的其中一款最为重要的放大器。它是 70 年代从 JMP 和 1959 Plexi 机头进化而来的。在 80 年代，2203 成为了我们今天所熟知的机型 JCM800 2203 —— 一款简单直接的单通道放大器，广受主宰那个年代的重金属音乐爱好者的欢迎。进入 90 年代，随着 Grunge 和 Britpop 的流行，这款机型的受欢迎程度丝毫没有减弱，并且时至今日仍然备受尊崇，被视为现代全金属放大器的标杆。

### JCM2555™ Silver Jubilee™

25/50 Silver Jubilee 系列于 1987 年上市，是为庆祝 Marshall Amplification 成立 25 周年和 Jim Marshall 从事音乐产业 50 周年而特别推出的一个系列。Silver Jubilee 放大器基于 JCM800 2203 和 2204™ 主音量机型开发，配有特殊的前置放大器电路，该电路提供三种增益“模式”：清音 (Clean)、节奏剪辑 (Rhythm Clip) 和可切换的主音通道 (Lead Channel)。2555 是 Jubilee 系列的 100 瓦机头限量版。由于 JCM2555 大受欢迎，Marshall 于 2015 年又推出了改版 2555X™。

### JCM2000™ DSL100™

JCM2000 Dual Super Lead 于 1997 年推出，其“双模式”设计让吉他手能够从经典增益通道 (Classic Gain Channel) 选择清音或 Crunch 音调，同时超增益通道 (Ultra Gain Channel) 还提供两个主音：Lead 1 和 Lead 2。此外，深度 (Deep) 和音色切换 (Tone Shift) 两大功能也让这款机型的音色更具多样性。正是 JCM2000 DSL100 的音色范围和多样性让它在那个年代如此广受欢迎，因此它的精髓在今天的 DSL 系列中仍然得以保留和发扬光大。

### JVM410H™

## 放大器历史（续上）

2006 年 JVM410H 的横空出世曾经引起了轰动。这款 100 瓦机头是一款庞大的全电子管放大器，拥有四个通道，每个通道提供三种模式：绿色、橙色和红色，一共为吉他手提供 12 种独特的音色。每种模式均对通道增益级进行了重新配置，以产生不同的增益量和音色。JVM410H 的音色范围极为广泛，是 Marshall 有史以来所制造的功能最丰富的放大器，成为了众多专业演奏家的演奏“神器”。

## 功率放大器

MST 建模再现了四种经典和复古电子管功率输出拓扑。电子管功率级对全电子管放大器的声音及音色特征有至关重要的影响。

## 音箱

Marshall 音箱是与 Marshall 放大器齐名的产品。自从 Jim Marshall 于 1965 年设计了首款音箱后，其标志性的 4 x 12" 设计就一直沿用至今，基本没有大的变化。从那时候开始，Marshall 4 x 12" 成为了所有其他音箱的试金石。MST 建模再现了八款经典 Marshall 音箱的声音特征，其中包括各种 4 x 12"、2 x 12" 和 1 x 12" 的扬声器配置。Marshall 音箱不仅有各种不同的扬声器配置，而且其所使用的扬声器、布线方式以及箱体大小也可以有不同的配置。

## 开始使用前的准备工作

开始使用 CODE 前，请：

- 确保电源开关设在关闭位置（本手册中的第 14 项）。
- 将随机附带的电源线与放大器背面的电源插口相连，然后再与电源相连。
- 将吉他电缆插入放大器输入插孔（本手册中的第 2 项）。
- 将主音量 (MASTER) 控制器设为零（本手册中的第 8 项）。
- 使用电源开关接通放大器的电源。
- 逐渐将主音量 (MASTER) 调大至您所需的音量。
- 旋转预设 (PRESET) 选择器可查看 CODE 放大器的工厂预设（本手册中的第 9 项）

# 前面板功能

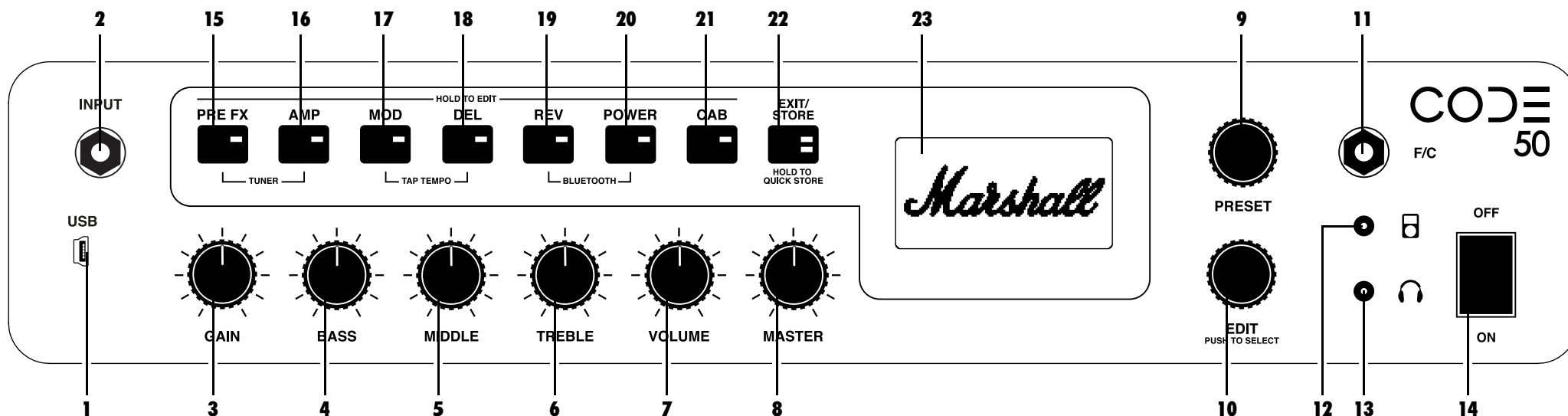

## 1. USB

通过 USB 连接将 CODE 用作 DAW 接口，以播放您音乐库内的歌曲并获得固件更新。

如需通过 DAW 接口使用 CODE 进行录音，请：

- 通过 USB 接口连接到您的计算机。
- 将您的 CODE 放大器选为计算机以及 DAW 接口的输入源。

如需通过 CODE 从您的计算机载入音频流，请：

- 通过 USB 接口连接到您的计算机。
- 将您的 CODE 放大器选为计算机的输出源。
- 使用主音量控制器调节音量（本手册中的第 9 项）。

如需获得 CODE 固件更新：

<http://my.marshall.com/Downloads>

点击此链接即可快速、轻松地将您的 CODE 放大器更新为最新固件。

MIDI 数据：

- 您的 CODE 放大器也可以通过 USB 发送和接收与前面板控制器相关的 MIDI 数据。

## 2. 输入插孔

使用此插孔将您的吉他连接到放大器。请使用优质屏蔽吉他电缆，以防产生杂音干扰。

## 3. 增益控制器

控制某个预设引入的增益量。增益越高，对前置放大器的驱动力越大。

## 4. 低音控制器

旋转低音控制器可调节声音的温暖度和低音深度。

## 5. 中音控制器

调节中音控制器（提高或降低中频）将改变声音主体的数量。

## 6. 高音控制器

调高高音让您的声音更明亮、更锐利。调低高音将削减声音的锐利感，使声音更柔和。

## 7. 音量控制器

控制某个选定预设范围内的音量（本手册中的第 8 项）。

**!** 由于增益、低音、中音、高音和音量作为预设的一部分储存，因此这些面板声音控制器只有在使用时才会被激活。这表示，在旋转旋钮前，旋钮的位置与其在预设内的设置无关。当您旋转某个声音控制器时，该控制器将被激活。显示屏将显示其当前设置和储存设置。

**!** 当增益、低音、中音、高音或音量控制器被激活时，“退出/储存”(EXIT/STORE) LED 指示灯将闪烁红色，表示预设的储存设置已被更改。



## 前面板功能 (续上)

### 8. 主音量控制器

控制 CODE 放大器的总音量。

❗ 主音量控制器设置不作为预设的一部分储存。

### 9. 预设

预设是一组储存在 CODE 放大器内存某个位置的有关前置放大器、功率放大器和扬声器模型的信息，其中包含音色设置和合唱 (Chorus)、飘忽 (Flanger)、颤音 (Tremolo)、延迟 (Delay) 等效果。它就像是整个放大器设置 (不包括主音量) 的“快照”，可通过预设 (PRESET) 选择器或使用可选的 CODE 脚踏控制器调用。

旋转预设 (PRESET) 选择器可查看 CODE 放大器的工厂预设。

❗ 如需了解如何编辑预设，请参阅本手册的“编辑预设”部分

### 10. 编辑

使用编辑 (EDIT) 选择器对预设进行详细编辑。按下编辑 (EDIT) 选择器，预览已储存的增益、低音、中音、高音和音量设置。旋转编辑 (EDIT) 选择器，查看当前分段开关设置。

如需了解如何编辑预设，请参阅本手册的“编辑预设”部分。

### 11. 脚踏开关

此插孔用于连接 CODE 的脚踏控制器 (PEDL-91009，单独出售)。

### 12. MP3 播放器输入插孔

使用此专用迷你插孔连接 MP3 播放器，以便使用其中的音乐练习或在演奏的同时播放其中的音乐。

### 13. 耳机输出插孔

使用此迷你插孔连接耳机，以进行“静音”练习。此插孔也可用作线路输出插孔。

### 14. 电源开关

这是主电源开关。

## 分段开关 (15-21)

分段开关分别代表吉他信号链中的不同“分段”。这是吉他信号从吉他穿过传统放大器设备流向扬声器的路线。

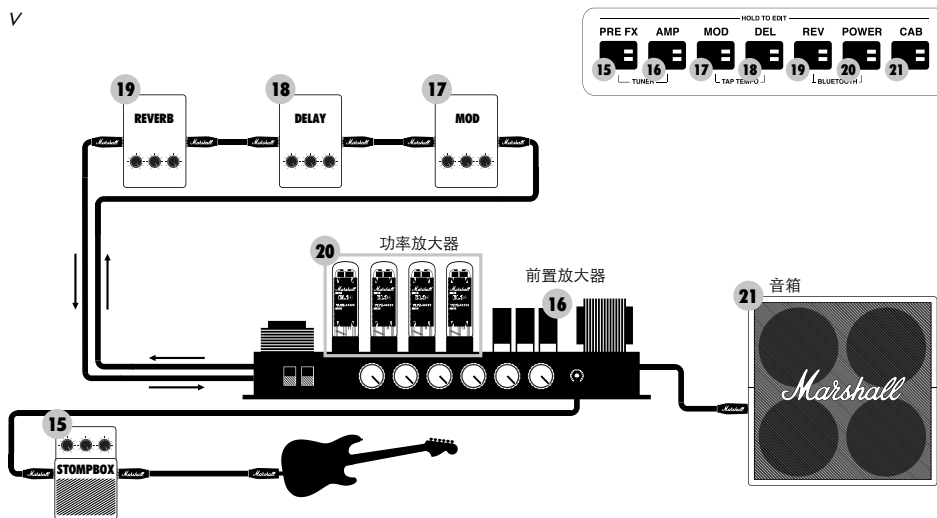

## 前面板功能 (续上)

### 15. 前置效果器

这种效果器通常插在吉他与传统放大器的输入之间。一般采用踏板的形式，也称为“单块效果器”。前置效果器分段的“单块效果器”包括：

#### “单块效果器”



#### 压缩效果器

压缩效果器影响声音信号的动态范围。CODE 的压缩效果器用于降低或“压缩”任何峰值高于特定阈值的吉他声音部分。其他处于阈值以下的吉他声音部分不受任何影响。压缩效果器可以增加吉他清音或过载声音的清晰度和连贯性。压缩效果器的可编辑参数为：

参数	值范围	描述
Tone	0 - 10	调节压缩效果器的高、低频率。
Ratio	0 - 10	控制对超过阈值的信号施加的压缩量。
Compression	0 - 10	调节向信号施加压缩的节点。
Level	0 - 10	控制压缩效果器的总音量。

#### 失真效果器

CODE 失真效果器的三种模式模拟了固态失真和过载效果踏板。GUV 模式是带有驱动和音色控制器的 Marshall Guv'nor™。ODR 和 DIS 模式提供经典过载和失真效果器的味道。失真效果器与经典和复古 MST 前置放大器模型配合使用可产生最佳效果，驱动感和持久度均得到增强。失真效果器的可编辑参数为：

参数	值范围	描述
Mode	GUV、ODR 和 DIS	Marshall Guv'nor、经典过载踏板和经典失真踏板。
Drive	0 - 10	控制向信号施加的过载或失真量。
Tone	0 - 10	在信号到达放大器面板音色控制器前，调节过载或失真的中上和高频含量。
Level	0 - 10	控制失真的总音量。

## 前面板功能 (续上)

### 15. 输出开关 (续上)

#### “单块效果器”



#### 自动哇音 (Auto Wah) 效果器

自动哇音效果器是一种动态滤波器，类似于哇音踏板。哇音踏板配有“摇臂”踏板来控制滤波器的工作频率。自动哇音效果器没有“摇臂”踏板，因此在 ENV 模式下摇臂根据输入电平自动作出反应。在 LFO 模式下，摇臂的动作是全自动的。自动哇音效果器的可编辑参数为：

参数	值范围	描述
Mode	ENV 和 LFO	包络滤波器和低频振荡器。
Frequency	0 - 10	控制哇音的中心频率或完全关闭位置，从而设置滤波器在播放时的打开程度。
Sensitivity	0 - 10	ENV 模式：根据拨弦力度控制哇音效果器的打开程度。 LFO 模式：控制哇音效果器打开和关闭的速度。如果设为零，则自动哇音效果器即成为固定摇臂式哇音效果器。
Resonance	0 - 10	调节滤波器共振峰值的振幅、带宽和形状。

#### 移调 (Pitch Shifter) 效果器

移调效果器可产生变音和声，同时有微调的能力。使用此效果器可以拉高或拉低音调，以产生八度音或第三、第四或第五和声。移调效果器还可以产生更刺耳、更怪异的声音。移调效果器的可编辑参数为：

参数	值范围	描述
Semitone	-12 至 +12	对于生成的音符，以半音为步长从低于和高于播放音符的八度音选择该音符的音调。
Fine Tune	-50 至 +50	对生成音符的音调进行微调。
Regeneration	0 - 10	调节反馈到移调效果器的信号百分比。设为零表示声音移一个调。
Mix	0 - 10	调节吉他信号与生成音符之间的平衡。

## 前面板功能 (续上)

### 16. 前置放大器

AMP 是前置放大器的缩写。MST 建模忠实再现了经典和现代 Marshall 电子管以及其他著名电子管放大器的音色。每个前置放大器模型都对应有一套真实的前置放大器设置。MST 前置放大器模型分为三个组别：清音、Crunch 和过载。

您 CODE 放大器的 MST 前置放大器模型为：

#### 前置放大器模式



##### 清音

JTM45™	设置了清音的 JTM45 2245。
CL DSL	设置了经典增益通道和清音的 DSL100H。
CL 美国	经典的美国纯电子管阀声音。
CL JVM	设置了绿色模式清音通道的 JVM410H。
声波模拟器	模拟电声吉他的声音。

##### CRUNCH

Bluesbreaker™	1962 Bluesbreaker 一体箱过载。
Plexi™	1959SLP 过载。
CR 美国	经典的美国电子管过载。
JCM800™	JCM800 2203 过载 (高灵敏度输入)。
50 年代英国	经典的英国电子管一体箱过载。

##### 过载

OD JVM	设置了红色模式 OD1 通道的 JVM410H。
OD DSL	JCM2000 DSL 主音 2 通道。
OD 美国	经典的美国高增益过载。
OD Silver Jubilee	JCM2555 Silver Jubilee 主音通道。

##### 自然

自然前置放大器与外部效果器配合使用，其输出的声音没有那种经过 MST 建模处理的前置放大器的色彩。它提供音调修正 EQ 以及对门阈的访问。

##### 门阈

如果启用了噪声门，则当声级低于设定的阈值时，将激活噪声门，防止任何低于此阈值的信号通过。噪声门根据吉他信号的动态特性逐步减弱信号，以抑制不必要的噪声。

参数	值范围	描述
Threshold	0 - 10	设置噪声门开始关闭的节点。

## 前面板功能 (续上)

### 17. 调制效果器

MOD 是调制的缩写。传统设备中的调制效果器可采用单块效果器或机架的形式，一般通过放大器的效果回路连接：

#### 调制效果器



#### 合唱 (Chorus) 效果器

合唱和振音效果器向吉他信号施加一个轻微的音调变化，让声音从柔和的起伏变为激昂的颤动。此效果器可以增加清音的深度和宽度，让独奏变得更丰满。合唱效果器的可编辑参数为：

参数	值范围	描述
Mode	CLS 和 VIB	经典合唱和颤音。
Speed	0 - 10	控制合唱或振音效果的速度。
Depth	0 - 10	调节合唱或振音效果的深度。
Tone	0 - 10	提高或降低声音中的高频和低频含量。

#### 飘忽 (Flanger) 效果器

飘忽效果器可以产生类似于合唱的声音，但更生动，谐波更复杂。此效果器可产生奇妙的声波纹理，例如“喷气机”多普勒效果器 (Doppler FX) 以及金属共振的嘶嘶声。飘忽效果器的可编辑参数为：

参数	值范围	描述
Mode	JET 和 MET	喷气飘忽和金属飘忽。
Speed	0 - 10	控制飘忽效果的速度。
Depth	0 - 10	调节飘忽效果的深度。
Regeneration	0 - 10	调节反馈到效果器输入端的信号量，让飘忽效果更明显。

#### 相位 (Phaser) 效果器

相位效果器使用全通滤波器让吉他信号产生非常轻微的移位。根据原始信号对移位或移相的信号进行调制可产生经典的相位声音——非常适合节奏感强劲的歌曲、扫弦声和增强音。相位效果器的可编辑参数为：

参数	值范围	描述
Mode	CLS 和 VBE	经典相位和振音。
Speed	0 - 10	控制相位或振音效果的速度。
Depth	0 - 10	调节相位或振音效果的深度。
Regeneration	0 - 10	调节反馈到效果器输入端的信号量，让相位效果更明显。

## 前面板功能 (续上)

### 17. 调制效果器 (续上)

#### 调制效果器



#### 颤音 (Tremolo) 效果器

那种酷酷的颤音效果是通过上调和下调信号振幅实现的。颤音效果器可以产生从柔和到重颤动的各种音色特性。颤音效果器的可编辑参数为：

参数	值范围	描述
Mode	VLV 和 SQR	电子管颤音和方波颤音。
Speed	0 - 10	控制颤音振荡的速度。
Depth	0 - 10	调节颤音效果的深度。
Skew	-50 至 +50	调节执行振幅调制的波形的形状。跨越值范围的波形状变化在复古与现代颤音之间移动。

### 18. 延迟效果器

DEL 是延迟效果器的缩写。传统设备中的延迟效果器可采用单块效果器或机架的形式，一般通过放大器的效果回路连接：当您选择延迟时，开关的 LED 指示灯将保持在红色发光状态两秒，然后开始闪烁，表示当前为延迟打拍。CODE 的延迟效果器包括：

#### 延迟效果器类型



#### 录音室 (Studio) 延迟效果器

录音室延迟效果器是一条高保真的延迟线，最长可产生 4 秒的延迟。通过这一长时间的延迟，您可以建立分层的循环音乐，在演奏的同时进行播放。录音室延迟效果器的可编辑参数为：

参数	值范围	描述
Time	0 - 4000	控制延迟重复的时间（毫秒）。
Feedback	0 - 10	调节延迟重复的次数。
Frequency	0 - 10	调节延迟重复中的高频含量。
Level	0 - 10	调节延迟效果的音量。

## 前面板功能 (续上)

### 18. 延迟效果器 (续上)

#### 延迟效果器类型



#### 复古 (Vintage) 延迟效果器

复古延迟效果器再现了模拟延迟的声音。复古延迟效果器的可编辑参数为：

参数	值范围	描述
Time	0 - 4000	控制延迟重复的时间 (毫秒)。
Feedback	0 - 10	调节延迟重复的次数。
Age	0 - 10	调节“颤动”以及高频衰减量, 以实现更古典的声音延迟。
Level	0 - 10	调节延迟效果的音量。

#### 多重 (Multi) 延迟效果器

多重延迟效果器增加了节奏性重复, 以产生更复杂的延迟模式。多重延迟效果器的可编辑参数为：

参数	值范围	描述
Time	0 - 4000	控制延迟重复的时间 (毫秒)。
Feedback	0 - 10	调节延迟重复的次数。
Tap Pattern	1 - 4	从四种不同的延迟重复模式选择一种
Level	0 - 10	调节延迟效果的音量。

#### 反向 (Reverse) 延迟效果器

反向延迟效果器的重复反向运行。这样可以增加声音的纹理和奇异性。反向延迟效果器的可编辑参数为：

参数	值范围	描述
Time	0 - 4000	控制延迟重复的时间 (毫秒)。
Feedback	0 - 10	调节延迟重复的次数。
Frequency	0 - 10	调节延迟重复中的高频含量
Mix	0 - 10	调节与不受影响信号相关的延迟效果音量。随着延迟时间的增加, 不受影响的信号减少, 反之亦然。

## 前面板功能 (续上)

### 18. 延迟效果器 (续上)

#### 延迟效果器类型



#### 打拍定速 (Tap Tempo) 延迟效果器

通过点击编辑 (EDIT) 选择器, 或点击可选 CODE 脚踏控制器上已分配的按钮来设置延迟时间。这样可以快速、轻松地使延迟时间与您正在播放的音乐的节拍相匹配。

如需激活打拍定速延迟效果器, 请：

- 同时按下 MOD 和 DEL 分段开关。
- 显示屏将毫秒为单位显示延迟时间。
- 旋转编辑 (EDIT) 选择器以毫秒为单位选择延迟时间, 或重复点击选择器找到所需的延迟时间, 或与节拍匹配。
- 按“退出 / 储存” (EXIT/STORE) 一次退出 TAP TEMPO 并返回主预设屏幕。

**!** 激活后, 延迟分段开关 LED 指示灯将按照当前延迟时间或节拍闪烁。

### 19. 混响效果器

REV 是混响的缩写。传统放大器设备中的混响效果器可采用单块效果器、机架的形式或集成在放大器之内。CODE 的混响效果器包括：

#### 混响效果器类型



#### 室内 (Room) 混响效果器

室内混响效果器再现了小型到大型室内空间的声音反射效果。室内混响效果器的可编辑参数为：

参数	值范围	描述
Decay	0 - 10	控制反射声音消失的时长。
Pre-delay	0 - 10	调节听到第一次反射声音前的时长。
Tone	0 - 10	调节反射声音中的高频含量。
Level	0 - 10	调节混响效果的音量。

## 前面板功能 (续上)

### 19. 混响效果器 (续上)

混响效果器类型



#### 大厅 (Hall) 混响效果器

大厅混响效果器再现了大厅空间内较持久的声音反射效果。大厅混响效果器的可编辑参数为：

参数	值范围	描述
Decay	0 - 10	控制反射声音消失的时长。
Pre-delay	0 - 10	调节听到第一次反射声音前的时长。
Tone	0 - 10	调节反射声音中的高频含量。
Level	0 - 10	调节混响效果的音量。

#### 弹簧 (Spring) 混响效果器

弹簧混响效果器能够以经典、模拟的方式产生混响效果。传统的弹簧混响效果器使用包含多排弹簧的金属托盘。吉他信号沿弹簧传输，从而产生复古的声音混响效果。弹簧混响效果器的可编辑参数为：

参数	值范围	描述
Decay	0 - 10	控制反射声音消失的时长。
Pre-delay	0 - 10	调节听到第一次反射声音前的时长。
Tone	0 - 10	调节反射声音中的高频含量。
Level	0 - 10	调节施加在不受影响信号上的混响效果音量。

## 前面板功能 (续上)

### 19. 混响效果器 (续上)

混响效果器类型



#### 体育场 (Stadium) 混响效果器

体育场混响效果器再现了超大型空间内的声音反射效果。体育场混响效果器的可编辑参数为：

参数	值范围	描述
Decay	0 - 10	控制反射声音消失的时长。
Pre-delay	0 - 10	调节听到第一次反射声音前的时长。
Tone	0 - 10	调节反射声音中的高频含量。
Level	0 - 10	调节混响效果的音量。

### 20. 功率

这是传统放大器向扬声器提供功率使其发声的分段。功率管是全电子管放大器的一个组成部分，对其所发出的声音有至关重要的影响。MST 建模在 CODE 内忠实再现了四款电子管功率放大器模型：

功率放大器模型



#### 经典 Marshall 100W

A/B 级，100 瓦，配 EL34 电子管。

参数	值范围	描述
Presence	0 - 10	在传统的放大器中，临场感控制是一项功率级功能，用于增加声音的高频含量。
Resonance	0 - 10	在传统的放大器中，共振控制是一项功率级功能，用于增强声音的低音重击感。

## 前面板功能 (续上)

### 20. 功率 (续上)

#### 功率放大器模型



Vintage Marshall, 30 瓦

A/B 级, 30 瓦, 配 5881 电子管。

参数	值范围	描述
Presence	0 - 10	在传统的放大器中, 临场感控制是一项功率级功能, 用于增加声音的高频含量。
Resonance	0 - 10	在传统的放大器中, 共振控制是一项功率级功能, 用于增强声音的低音重击感。

英国 A 级

A 级, 30 瓦, 配 EL84 电子管。

参数	值范围	描述
Presence	0 - 10	在传统的放大器中, 临场感控制是一项功率级功能, 用于增加声音的高频含量。
Resonance	0 - 10	在传统的放大器中, 共振控制是一项功率级功能, 用于增强声音的低音重击感。

美国 A/B 级

A/B 级, 100 瓦, 配 6L6 电子管。

参数	值范围	描述
Presence	0 - 10	在传统的放大器中, 临场感控制是一项功率级功能, 用于增加声音的高频含量。
Resonance	0 - 10	在传统的放大器中, 共振控制是一项功率级功能, 用于增强声音的低音重击感。

## 前面板功能 (续上)

### 21. 音箱

CAB 是音箱的缩写。音箱的扬声器配置及其尺寸对整部放大器设备所输出的总体声音效果有至关重要的作用。

您 CODE 放大器的音箱经过 MST 建模处理, 它忠实再现了经典 Marshall 音箱的效果:

#### 音箱类型



1960	经典 4 x 12" Celestion G12 T75 扬声器。
1960V	4 x 12", 配 Celestion 'Vintage 30' 扬声器。
1960AX	4 x 12", 配 Celestion G12M-25 扬声器。
1960HW	4 x 12", 配 Celestion G12H-30 扬声器。
1936	经典 2 x 12" Celestion G12-T75 扬声器。
1936V	2 x 12", 配 Celestion 'Vintage 30' 扬声器。
1912	经典 1 x 12" Celestion G12-B150 扬声器。
1974CX	1 x 12" Handwired 配 G12M-20 扬声器。

### 22. 退出 / 储存

在任意屏幕上按“退出 / 储存” (EXIT/STORE) 将返回主预设屏幕。

在任意屏幕上按住“退出 / 储存” (EXIT/STORE) 不放将快速储存您编辑过的设置。您编辑后的设置将覆盖当前的预设, 然后显示屏返回主预设屏幕。



如需了解如何储存和命名预设, 请参阅本手册的“储存预设”部分。

### 23. 显示屏

显示屏显示预设的名称、编号、参数设置以及调谐器显示项。

## 编辑预设

如需编辑前置效果器 (PRE FX)、前置放大器 (AMP)、调制效果器 (MOD)、延迟效果器 (DEL)、混响效果器 (REV)、功率 (POWER) 和音箱 (CAB) 分段的设置, 请:

- 按住您想要编辑的分段开关 (本手册中的第 15-21 项)。
    - 旋转编辑 (EDIT) 选择器移到下一个参数 (如有)。
    - 旋转编辑 (EDIT) 选择器编辑重新高亮显示的参数。
  - 显示屏将显示当前分段的设置。
    - 对您想要编辑的部分的所有参数及参数值重复上述操作
    - 当您对编辑的预设感到满意时, 您可以将其储存到 CODE 放大器的内存中。
  - 旋转编辑 (EDIT) 选择器, 在当前分段的不同选项之间切换: 例如, 前置放大器 (AMP) 中的 CL DSL、Plexi、JCM800、OD Silver Jubilee, 调制效果器 (MOD) 中的合唱 (Chorus)、飘忽 (Flanger)、相位 (Phaser)、颤音 (Tremolo), 或延迟效果器 (DEL) 中的录音室 (Studio)、复古 (Vintage)、多重 (Multi) 和反向 (Reverse)。
    - 按下编辑 (EDIT) 选择器开始编辑。
- !** 如需了解如何储存编辑后的预设, 请参阅本手册的“储存预设”部分。
- 如果您想在不储存编辑的情况下退出, 请按下“退出 / 储存” (EXIT/STORE) (本手册中的第 22 项)。此时将返回主预设屏幕。
- !** 如果您想要保留编辑后的设置, 请确保在离开前储存了该预设。
- 按下编辑 (EDIT) 选择器开始编辑。
    - 旋转编辑 (EDIT) 选择器编辑高亮显示的参数。旋转过程中您可以在屏幕上看到参数值的更改。
  - 当您对编辑的参数值感到满意时, 按下编

## 储存预设

如需编辑预设, 请将编辑后的预设储存到一个新的位置, 然后重命名:

- 当您完成编辑后, 按住“退出 / 储存” (EXIT/STORE) 一会儿不放, 直至预设名称开始自动向左滚动变为预设编号。
- 如果您想要将编辑后的预设储存到另一个位置, 请旋转预设选择器 (PRESET) 找到新的位置, 然后按住“退出 / 储存” (EXIT/STORE) 不放, 直至屏幕上显示 STORED (已储存)。

**!** 请确定您要储存到您选择的预设位置, 因为该位置的预设将被覆盖。

## 储存预设 (续上)

如需重命名编辑后的预设并将其储存到当前位置:

- 当预设名称自动向左滚动时, 再次按住“退出 / 储存” (EXIT/STORE) 一会儿不放, 直至所显示的预设名称的第一个字母或字符上、下方出现箭头。
- 旋转编辑 (EDIT) 选择器更改字母或字符。
- 旋转预设 (PRESET) 选择器移到下一个字母或字符, 或返回上一个字母或字符。
- 重复上述操作, 直至预设已被重命名。

分段开关可用作命名的快捷方式:

	命名快捷方式
前置效果器 (PRE FX)	清除
前置放大器 (AMP)	编号
调制效果器 (MOD)	大写 / 小写 A
延迟效果器 (DEL)	大写 / 小写
混响效果器 (REV)	空格
功率 (POWER)	退格
音箱 (CAB)	取消

- 如需完成储存过程, 请再次按住“退出 / 储存” (EXIT/STORE) 不放, 直至屏幕上显示 STORED (已储存)。此时您编辑后的预设已储存到 CODE 的内存。

## 蓝牙

同时按下混响效果器 (REV) 和功率 (POWER) 分段开关 (本手册中的第 19 和 20 项) 以开启 Bluetooth® 配对功能:

- 显示屏将显示 'Bluetooth, pairing enabled' (蓝牙, 已启用配对) 以及您 CODE 放大器的配对码。
- 在配对过程中, “退出 / 储存” (EXIT/STORE) (本手册中的第 22 项) 上的蓝色 LED 指示灯将闪烁。
- 配对后, 蓝色 LED 指示灯将停止闪烁, 并持续发亮。
- 载入音频流时, 请使用主音量 (MASTER) 控制器或您的音乐播放器来设置音量。

**!** 除了主音量 (MASTER) 外, 通过蓝牙载入的音频流不受 CODE 面板上的其他特性影响。

使用 Marshall Gateway™ 应用程序, 您可以远程控制您的 CODE 放大器, 并通过 iOS/Android 设备进行访问。现在就从 App Store 或 Google Play 下载 Marshall Gateway。



## 吉他调谐器

同时按下前置效果器 (PRE FX) 和前置放大器 (AMP) 分段开关 (本手册中的第 15 和 16 项) 以访问吉他调谐器：

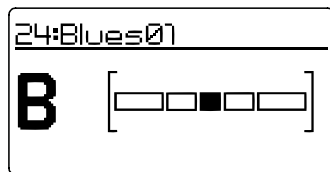

- 拨动一根弦线，显示屏上将显示您弹奏的音符。
- 调整弦线的音调，直至您想要调谐的音符出现在屏幕上。
- 如果音符平坦，条形将向左移动。• 如果音符突兀，条形将向右移动。
- 当条形位于正中心时，该弦线即已调谐至与显示的音符匹配。
- 按“退出 / 存储” (EXIT/STORE) 退出调谐器。

## 恢复出厂设置

恢复出厂设置会使 CODE 的预设返回新出厂时的状态。

**!** 恢复出厂设置前，请确定您想要覆盖您的所有个人预设。

如需恢复出厂设置，请：

- 使用电源开关 (本手册中的第 14 项) 关闭放大器的电源。
- 按住前置放大器 (AMP) 分段开关的同时，打开电源。
- 屏幕上将显示放大器即将恢复出厂设置的通知。
- 如果您确定要恢复出厂设置，请按住“退出 / 储存” (EXIT/STORE) 开关不放确认。
- 如果您不想恢复出厂设置，则按任意其他开关将取消恢复出厂设置的操作，然后按正常情况启动放大器。

## 符合性声明

制造商：	Marshall Amplification Plc, Denbigh Road, Bletchley, Milton Keynes, Bucks, United Kingdom MK1 1DQ
设备类型：	音频设备
型号：	CODE25, CODE50

我们 (Marshall Amplification Plc) 在自行承担负责的情况下声明，以下产品符合下列相关指令：

1. 电磁兼容性指令 2014/30/EU；
2. 低电压指令 2014/35/EU；
3. 无线电与电信终端设备指令 1999/5/EC。

本设备适用下列统一标准：

1. 电磁兼容性指令	EN 55013:2013 EN 55020:2007+A11:2011 EN 61000-3-2:2014 EN 61000-3-3:2013		
2. 低电压指令	EN 60065:2014		
3. 无线电与电信终端设备指令	健康与安全 (第 3(1)(a) 条)	EN 62479:2010 EN 60065:2002 + A1:2006 + A11:2008 + A2:2010 + A12:2011	
	电磁兼容性指令 (第 3(1)(b) 条)	ETSI EN 301 489-1 V1.9.2:2011 ETSI EN 301 489-17 V2.2.1:2012	
	频谱 (第 3(2) 条)	ETSI EN 300 328 V1.9.1:2015	
签名：		姓名：B. Moon	日期：2016 年 1 月 1 日

CE 16

责任方名称：	U.S.MUSIC CORP.
责任方地址：	1000 Corporate Grove Drive, Byffalo Grove, Illinois 60089-450, United States of America.
责任方的电话号码：	800-877-6863
设备名称：	MD116D 吉他放大器
型号：	CODE25, CODE50

本设备符合美国联邦通信委员会 (FCC) 规则第 15 部分的要求。操作基于以下两个条件：(1) 本设备不会产生有害干扰；(2) 本设备必须接受任何接收到的干扰，包括可能误操作的干扰。



## 安全上のご注意 ご使用の前に、必ずこの「安全上のご注意」をよくお読みください。

ここに示した注意事項は、電気音響機器全般の製品を安全に正しくご使用いただき、お客様や他の方々への危害や財産への損害を未然に防止するためのものです。

お読みになった後は、使用される方がいつでも見られる所に必ず保管してください。（説明項目の中に該当しない内容が含まれている場合があります）

	「ご注意ください」という注意喚起を示します。
	「～しないでください」という「禁止」を示します。
	「必ず実行してください」という強制を示します。

■記号表示について  
以下、誤った取り扱いをすすると生じることが想定される内容を、危害や損害の大きさと切迫の程度を明示するために、「警告」と「注意」に区分して掲載しています。

	<b>警告</b> 間違った取り扱いをしたときに、死亡や重傷に結びつく可能性のあるもの
	<b>注意</b> 間違った取り扱いをしたときに、傷害または家屋・家財などの損害に結びつくもの

■「警告」と「注意」について  
以下、誤った取り扱いをすすると生じることが想定される内容を、危害や損害の大きさと切迫の程度を明示するために、「警告」と「注意」に区分して掲載しています。

### 警告

電源/電源コード	
	電源コードをストーブなどの熱器具に近づけたり、無理に曲げたり、傷つけたりしない。 また、電源コードに重いものをのせない。 電源コードが破損し、感電や火災の原因になります。
	濡れた手で電源プラグを抜き差ししない、機器にさわらない。感電の原因となることがあります。
	付属の電源コードをほかの製品に使用しない。 故障、発熱、火災などの原因になります。
	電源プラグは、見える位置で、手の届く範囲のコンセントに接続する。万一の場合、電源プラグを容易に引き抜くためです。
	電源は必ず交流100Vを使用する。 エアコンの電源など交流200Vのものがあります。誤って接続すると、感電や火災の恐れがあります。
	電源プラグをコンセントに差し込む前に、必ずアース線を接続する。 確実に接地接続しないと、感電や火災、または故障の原因になります。 アース接続をはずす場合は、電源プラグをコンセントから取りはずしてから行ってください
	電源コードは、必ず付属のものを使用する。 故障、発熱、火災などの原因になります。
	手入れするときは、必ず電源プラグをコンセントから抜く。 感電の恐れがあります。

分解禁止	
	火災や感電を防ぐために製品の内部を開いたり、内部の部品を分解しない。 製品の内部には、お客様が修理や交換できる部品はありません。 製品の点検、修理は必ずお買い上げの販売店またはヤマハ修理ご相談センターにご依頼ください

水に注意	
	本体の上に花瓶や薬品などの液体の入ったものを置かない。 また、浴室や雨天時の屋外など湿気の多いところで使用しない。 内部に水などの液体が入ると、感電や火災、または故障の原因になります。入った場合は、すぐに電源スイッチを切り、電源プラグをコンセントから抜いたうえで、お買い上げの販売店または、ヤマハ修理ご相談センターに点検をご依頼ください。
	濡れた手で電源プラグを抜き差ししない、機器にさわらない。 感電の原因となることがあります。

火に注意	
	本体の上でろうそくなど火気のあるものを置かない。 火災の原因になります。

異常に気づいたら	
	電源スイッチを切り、電源プラグをコンセントから抜く。 ・電源コードやプラグが破損した場合 ・製品の内部に液体、異物が入った場合 ・落下した場合、外装が損傷した場合 ・使用中に正常に作動しない場合 ・性能が著しく劣化した場合 そのまま使用を続けると、感電や火災、または故障のおそれがあります。お買い上げの販売店またはヤマハ修理ご相談センターに点検をご依頼ください。

### 注意

電源/電源コード	
	電源コードが破損するような事をしない。(感電や火災の原因になります) ■ ストーブなどの熱器具に近づけない ■ 無理に曲げない ■ 加工したり傷つけたりしない ■ 電源コードに重いものをのせたり引っ張ったりしない ■ 電源プラグを抜く時は、電源コードを持たずに、電源プラグを持って引き抜く
	電源コードなどの被覆剥けを放置したり、ビニールテープなどで応急修理したりしない。製品の点検、修理は必ずお買い上げの販売店またはヤマハ修理ご相談センターにご依頼ください。
	タコ足配線しない。コンセント部が異常発熱して発火したりすることがあります。
	長期間使用しない時や落雷のおそれがあるときは、必ずコンセントから電源プラグを 抜く。感電、ショート、発火などの原因になります
	電源プラグは、コンセントに根元まで、確実に差し込む。 電源プラグの差し込みが不十分のまま使用すると感電や、プラグに埃がたまり発熱や発火の原因となります。
	電源プラグにほこりが付着している場合は、ほこりをきれい拭き取る。発熱や発火の原因となります。

電池	
	使用後の乾電池は火中に捨てない。 乾電池は一般のごみとは分けて、定められた場所に捨てましょう。
	使い切った電池は、すぐに電池ケースから取り外し、自治体の条例または取り決めに従って破棄する。電池の破裂や液漏れにより、火災やけがの原因になります。

設置	
	不安定な場所に置かない。 本体が転倒して故障したり、お客様やほかの方々へけがをしたりする原因になります。
	スピーカーキャビネットの接続には専用のケーブルを使用する。市販のスピーカー接続専用ケーブルをお買い求めください。ギターシールドなどで接続した場合、故障や損傷の原因となるだけでなく、火災の原因になることがあります。
	スピーカーキャビネットの許容入力以上の最大出力を持つアンプには接続しない。また、スピーカーキャビネットのインピーダンスに合ったアンプに接続する。故障や火災のおそれがあります。
	1台のスピーカーキャビネットに複数のアンプヘッドを接続しない。機器の故障や損傷の原因となります

電源アダプター	
	衣類や布団、テーブルクロスなどでおおった状態で使わない。熱がこもり本体ケース部の変形や、火災の原因となることがあります。
	ハンマーなどでたたいたり、踏みつけたり、落下させるなど、強い衝撃を与えない。破裂したり、火災の原因となることがあります。

取り扱い	
	移動/運搬は他機器やスピーカーキャビネットを重ねた状態で行わない。すべての機器の電源を切った上で、ほかの機器と接続する。 また、電源を入れたり切ったりする前に、機器のボリュームを最小にする。 演奏しながら徐々にボリュームを上げて、適切な音量にする。 聴覚障害または機器の損傷の原因になります。
	大きな音量で長時間ヘッドフォンを使用しない。 視覚障害の原因となります

電池	
	指定以外の電池は使用しない。また、種類の異なる電池や、新しい電池と古い電池を混ぜて使用しない。電池の破裂や液漏れにより、火災やけがの原因になります。
	電池と金属片をいっしょにポケットやバックなどに入れて、携帯、保管しない。電池がショートし、破裂や液漏れにより、火災やけがの原因になります。
	電池は極性表示(プラス+とマイナス-)に従って、正しく入れる。極性表示を間違えて入れると破裂や液漏れにより、火災やけがの原因になります。
	製品を長時間使用しない場合は、電池を電池ケースから抜いておく。電池が消耗し、電池から液漏れが発生し、本機を損傷するおそれがあります。
	電池は幼児の手の届かないところに保管する。 お子様が誤って電池を飲み込んだ場合、窒息や体内の損傷を起こすおそれがあります。 誤って電池を飲み込んだ場合は、ただちに医師にご相談ください。

無線機能を有する製品に関する注意	
	製品の使用周波数帯では、電子レンジなどの産業・科学・医療用機器のほか、工場の製造ライン等で使用されている移動体識別用の構内無線局(免許を要する無線局) および特定小電力無線局(免許を要しない無線局)並びにアマチュア無線(免許を要する無線局)が運用されています。
	・この機器を使用する前に、近くで移動体識別用の構内無線局及び特定小電力無線局並びにアマチュア無線局が運用されていないことを確認してください。 ・万一、この機器からの移動体識別用の構内無線局に対して有害な電波干渉の事例が発生した場合には、速やかに使用場所を変えるか、又は機器の運用を停止(電波の放射を停止)してください。

## はじめに

CODE は、新世代の Marshall アンプです。プログラム可能な CODE は、クラシックかつコンテンポラリーな Marshall トーンの真のモデリングをプロ品質の FX と組み合わせました。CODE プリアンプ、パワーアンプおよびスピーカーキャビネットモデルは、オーディオソフトウェアのパイオニア Softube とのコラボレーションによって開発され、Marshall-Softube (MST) モデリングを実現しました。Bluetooth® および USB 接続、Marshall Gateway™ との互換性を活かした CODE は、オリジナリティ溢れる音楽を作ることができる強力なツールです。

## 概要

CODE には可能性に富んだサウンドが満載です。14 台の MST プリアンプ、4 台の MST パワーアンプ、8 個の MST スピーカーキャビネットを備えています。また内蔵エフェクターには、コンプレッサー、ストンブボックスディストーション、オートワウ、ピッチシフター、コーラス、ビブラート、フェイザー、バイブ、フランジャー、トレモロなど、24 の FX を備えています。スタジオ、ビンテージ、マルチおよびリバーブディレイ、タップテンポ、スタジオ品質のリバーブも含まれます。ゲートを含め、最大 5 つの FX を同時に使用することができます。

iOS または Android デバイス用の Marshall Gateway App を使用して、Bluetooth 経由で CODE の設定をリモート制御し、他の CODE ユーザーとプリセットを共有することができます。デバイス、コンピューター、MP3 プレーヤーなどから、CODE のスピーカーまたはヘッドフォンを通じてオーディオをストリーミングして練習したり、ミュージックライブラリからトラックをストリーミングしてジャムすることができます。USB 経由で接続して、CODE アンプを DAW インターフェイスとして使用します。

CODE アンプをお楽しみになり、さまざまな状況で素晴らしい演奏に成功されることをお祈りします。マーシャル製品をお買い上げいただき、ありがとうございます。

- マーシャルチーム

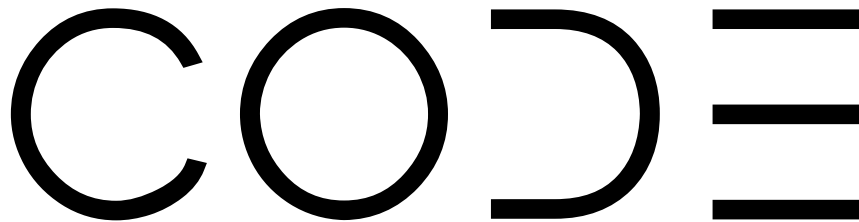

### CODE50 技術データ

出力 (RMS)	50 ワット
プリセット	ユーザー編集可能な 100 個のプリセット
スピーカー	12 インチカスタムボイスिंग
フットコントローラー	4 ウェイプログラム可能 (PEDL-91009、別売り)
重量	13 kg
寸法 (mm)	530 x 440 x 280
接続	Bluetooth® 4.0 および USB 2.0

## MARSHALL アンプの歴史

MST モデリングにより、50 年以上前から最も成功を収め、敬意を払われてきたアンプのプリアンプの音質および音響特性を再現しました。

### JTM45™

JTM45 は Marshall の最初のアンプです。1962 年に、ジム・マーシャルと少人数のエンジニアのチームによって、ロンドン、ハンウェルにある彼の楽器店の作業場で製作されました。この 30 ワット 2 チャンネルのアンプが、ロックおよびブルースのサウンドを永久に変えてしまう革命のスタートとなりました。JTM45 は、Vintage Re-Issue™ Series および Handwired™ Series の一部として現在でも製造されています。

### 1962 Bluesbreaker™

1962 Bluesbreaker は、Marshall による初のコンボです。1965 年に発売され、出力 30 ワットの 12 インチスピーカーを 2 個搭載していました。1962 は、1966 年に大きな反響を呼んだブルースアルバム「John Mayall's Bluesbreakers」でエリック・クラプトンが使用したことで有名になり、Bluesbreaker のニックネームで呼ばれています。1962 Bluesbreaker は、Vintage Re-Issue™ Series および Handwired™ Series の一部として現在でも製造されています。

### 1959™ Plexi™

多くの人々の心と耳にとって、1960 年代半ばから末にかけての 100 ワットの Super Lead ヘッドは、偉大なロックトーンの聖杯です。マスターボリュームを搭載していないモデルであり、パワーバルブのオーバードライブにより、応答性の高い、音調が美しく調和の取れたリッチな音質を生み出します。1959 アンプは、Vintage Re-Issue™ Series および Handwired™ Series の一部として現在でも製造されています。

### JCM800 2203™

2203 は、Marshall の製作したものの中で最も重要なアンプのうちのひとつです。1970 年代に、JMP および 1959 Plexi ヘッドから発展しました。1980 年代には、現在の JCM800 2203 に発展し、単純明快なシングルチャンネルアンプとして、時代を席卷したヘビーメタルシーンで人気を集めました。その人気は、グランジやブリットポップの発生を受けて 1990 年代に入ってからも続き、その影響は現在も残っており、モダンなオールメタルアンプの評価基準とみなされています。

### JCM2555™ Silver Jubilee™

25/50 Silver Jubilee Series は、Marshall Amplification の 25 周年とジム・マーシャルの音楽ビジネス歴 50 年を祝して 1987 年に製作した製品です。JCM800 2203 および 2204™ Master Volume モデルに基づく Silver Jubilee アンプは、クリーン、リズムクリップおよび切り替え可能なリードチャンネルという、3 つのゲインモードを特徴とする特殊なプリアンプ回路を備えていました。2555 は、Jubilee Series の 100 ワットヘッドであり、限定版でした。高い人気を受けて、JCM2555 は、2015 年に 2555X™ として再発売されました。

### JCM2000™ DSL100™

1997 年に発売された JCM2000 Dual Super Lead のデュアルモード設計は、クラシック・ゲインチャンネルからクリーンまたはクランチトーンを選択することができる一方、ウルトラ・ゲインチャンネルでは、リード 1 およびリード 2 の 2 つのリードサウンドを提供するというものでした。このトーンの自由度の高さは、ディープおよびトーンシフト機能によって補助されていました。JCM2000 DSL100 は、トーン範囲と自由度の高さから非常に人気を集め、人気の高さ故に、現在の DSL Series にもその伝統が息づいています。

日本語

## アンプの歴史 (続き)

### JVM410H™

2006 年の JVM410H の発売は大きな評判を呼びました。この 100 ワットヘッドは、オールバルブの多彩なトーンのモンスターであり、4 つのチャンネルにそれぞれ、グリーン、オレンジおよびレッドの 3 つのモードを備え、ギタリストに 12 種類のユニークなトーンを提供します。各モードでは、チャンネルゲインステージを再構成し、異なるゲインおよびトーン量を作り出します。多彩なトーンスペクトルを持つ JVM410H は、多くのプロミュージシャンに愛用されています。

## パワーアンプ

MST モデリングにより、4 つのクラシックおよびビンテージバルブ電力出力トポロジーを再現しました。オールバルブアンプのサウンドとその音質にとって、バルブパワーステージは極めて重要な部分です。

## スピーカーキャビネット

Marshall のスピーカーキャビネットは、Marshall のアンプと同じくらい有名でしょう。象徴ともなっている 4 x 12 インチの設計は、ジム・マーシャルによる 1965 年の最初の設計からほぼ変わらない設計です。それ以来、Marshall の 4 x 12 インチ設計は、すべてのスピーカーキャビネットの標準となっています。MST モデリングにより、4 x 12 インチ、2 x 12 インチ、1 x 12 インチのスピーカー構成を含む、8 つのクラシック Marshall スピーカーキャビネットの音響特性を再現しました。Marshall のスピーカーキャビネットは、スピーカー構成だけではなく、使用するスピーカーユニット、配線、キャビネットのサイズなども異なります。

## 操作の準備

CODE の使用を始めるには:

- 電源オン/オフスイッチがオフになっていることを確認してください (この取扱説明書の 14)。
- 壁面のコンセントにプラグを差し込む前に、電源コードのプラグをアンプ背後の電源ソケットに接続します。
- ギターケーブルをアンプの入力ジャックソケットに差し込みます (この取扱説明書の 2)。
- マスターボリュームコントロールをゼロに合わせます (この取扱説明書の 8)。
- オン/オフスイッチでアンプをオンにします。
- 目的のボリュームレベルまでマスターを少しずつ回して上げます。
- プリセットセレクターを回して、CODE アンプの出荷時のプリセット値を確認します (この取扱説明書の 9)。

日本語

# フロントパネルの機能

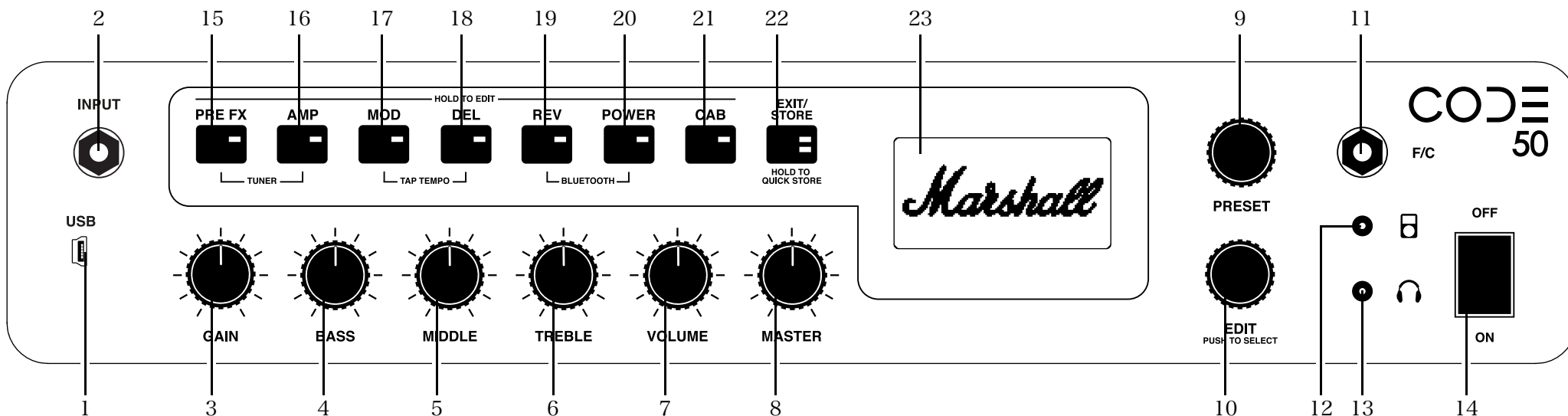

## 1. USB

USB 経由で接続して CODE を DAW インターフェイスとして使用し、ミュージックライブラリからトラックを再生したり、ファームウェア更新等を行います。MIDIデータを送受信することも可能です。

DAW を使用して CODE で録音するには:

- USB 経由でコンピューターを接続します。
- コンピューター上および DAW 内で、入力ソースとして CODE アンプを選択します。

コンピューターから CODE を通じてオーディオをストリーミングするには:

- USB 経由でコンピューターを接続します。
- コンピューターの出力ソースとして CODE アンプを選択します。
- マスターコントロールを使用して、音量レベルを調整します (この取扱説明書の 9)。

CODE ファームウェアの更新を取得するには:

<http://my.marshall.com/Downloads>

このリンクにアクセスして、素早く簡単に CODE アンプのファームウェアを最新の状態に保ちます。

MIDI データ:

- CODE アンプでは、USB 経由でフロントパネルコントロールに関連する MIDI データを送受信することもできます。

## 2. 入力

このジャックソケットでギターをアンプに接続します。高品質シールドギターケーブルをご使用ください。

## 3. ゲイン

プリセットに導入されるゲイン量を制御します。ゲインを高くするほど、プリアンプのドライブ量が駆動が激しくなります。

## 4. ベース

ベース制御を回して、サウンドの暖かみとローエンドの深みを調整します。

## 5. ミドル

ミドル制御の調整は、中域の周波数をブーストまたはカットすることで、サウンドのボディの量を変化させます。

## 6. トレブル

トレブルを上げると、サウンドが明るくなり、カッティングが強まります。トレブルを下げると、トーンのエッジが減り、ソフトなサウンドになります。

## 7. 音量

選択したプリセットの範囲内で音量レベルを制御します (この取扱説明書の 8)。

**!** ゲイン、ベース、ミドル、トレブルおよび音量はプリセットの一部として保存されるため、これらのパネルトーンコントロールは、使用時にのみアクティブになります。したがって、コントロールを回すまでは、そのポジションとプリセット内の設定値は対応していません。コントロールを回すと、アクティブになります。ディスプレイ画面には、現在の設定と保存されている設定が表示されます。

**!** ゲイン、ベース、ミドル、トレブルまたは音量コントロールがアクティブの場合、終了/保存 LED が赤色に点滅し、プリセットに保存された設定が変更されたことを示します。

## フロントパネルの機能 (続き)

### 8. マスター

CODE アンプの全体的な音量レベルを調整します。

❗ マスター音量コントロール設定は、プリセットの一部として保存されません。

### 9. プリセット

プリセットは、イコライジング設定値および FX(コーラス、ディレイ、リバーブなど) を CODE アンプのメモリの 1 箇所保存したプリアンプ、パワーアンプおよびスピーカーモデルの組み合わせです。プリセットは、アンプの設定値全体 (マスターは除く) の「スナップショット」のようなものであり、プリセットセレクター、Marshall Gateway™ App、または CODE フットコントローラーで呼び出せます。

プリセットセレクターを回して、CODE の出荷時のプリセット値を確認します。

❗ プリセットの編集方法については、この取扱説明書の「プリセットの編集」のセクションを参照してください。

### 10. 編集

編集セレクターを使用して、プリセットを詳細に編集します。編集セレクターを押して、ゲイン、バス、ミドル、トレブルおよび音量設定に保存されている内容をプレビューします。編集セレクターを回して、現在のセクションスイッチ設定を表示します。

❗ プリセットの編集方法については、この取扱説明書の「プリセットの編集」のセクションを参照してください。

### 11. F/S

このジャックソケットを使用して、CODE フットコントローラー (PEDL-91009 別売り) を接続します。

### 12. MP3 プレーヤー入力

この専用ミニジャックソケットを使用して MP3 プレーヤーを接続し、練習または音楽に合わせてジャムセッションします。

### 13. ヘッドフォン出力

このミニジャックソケットを使用して、「サイレント」練習用のヘッドフォンを接続します。ライン出力として使用することもできます。

### 14. オン/オフ

CODE 本体の電源オン/オフスイッチです。

## セクションスイッチ (15 - 21)

セクションスイッチは、ギター信号が通過する各セクションを表します。これは、従来の一般的なアンプの、ギターからスピーカーまでギター信号が通過するルートです。

セクションスイッチ (この取扱説明書の 15 - 21) を押して、セクションをアクティベート (赤色 LED が点灯) およびバイパス (LED 消灯) します。

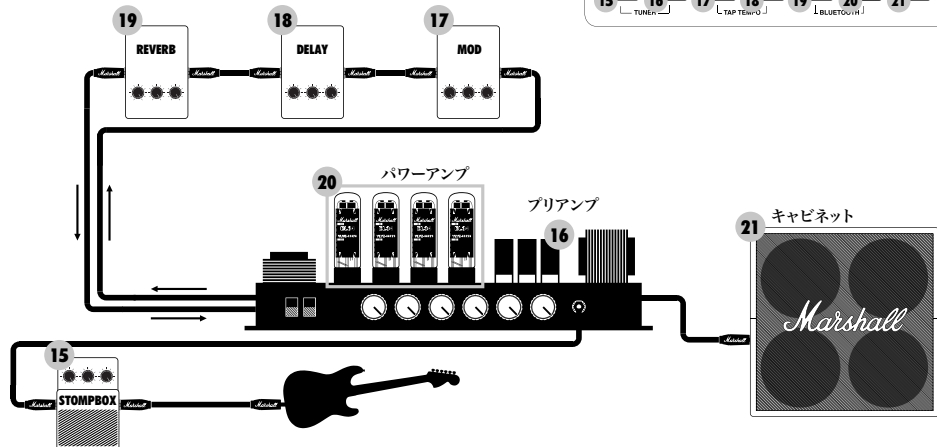

## フロントパネルの機能 (続き)

### 15. プリ FX

ここはギターおよびアンプ入力間に接続される、FX セクションです。これらの FX は、一般的にはペダルの FX で、ストンプボックスとも呼ばれます。プリ FX セクションには、以下のストンプボックス FX があります。

### ストンプボックス FX



#### コンプレッサー

コンプレッサーは、ギター信号のダイナミックレンジに影響します。CODE コンプレッサーは、設定したレベルを超えるギターサウンドのピーク部分を低減または圧縮します。設定したレベルを超えないギターサウンドの部分には影響しません。コンプレッサーは、クリーンまたはオーバードライブのいずれであっても、ギターサウンドに透明性と一貫性を追加することができます。コンプレッサーの編集可能なパラメータは以下の通りです。

パラメータ	値の範囲	説明
トーン	0 - 10	コンプレッサーの広域および低域周波数を調整します。
比	0 - 10	レベルを超える信号に適用される圧縮の程度を調整します。
圧縮	0 - 10	信号に圧縮が適用されるポイントを調整します。
レベル	0 - 10	コンプレッサーの全体的な音量レベルを調整します。

#### ディストーション

CODE のストンプボックスディストーションには、3 つのモードがあります。GUV モードは、ドライブおよびトーンコントロールを備えた Marshall Guv'nor™ です。ODR および DIS モードは、クラシックなオーバードライブおよびディストーションストンプボックスのフレーバーを提供します。ストンプボックスディストーションは、クラシックおよびビンテージ MST プリアンプモデルと使用する際に特に効果的で、ドライブとサステインを増。ディストーションの編集可能なパラメータは以下の通りです。

パラメータ	値の範囲	説明
モード	GUV, ODR および DIS	Marshall Guv'nor、クラシック OD ペダルおよびクラシックディストーションペダル。
ドライブ	0 - 10	オーバードライブまたはディストーションの量を調整します。
トーン	0 - 10	オーバードライブまたはディストーションの中域以上の周波数成分を調整します。
レベル	0 - 10	ディストーションの全体的な音量レベルを調整します。



## フロントパネルの機能 (続き)

### 15. プリ FX (続き)

#### ストンプボックス FX



#### オートワウ

オートワウは、ワウワウペダルに似た、ダイナミックフィルターです。ワウワウペダルには、フィルターの動作する周波数を調整する「ロッカー」フットペダルがあります。オートワウには「ロッカー」フットペダルがないため、ENV モードでは、ロッカーオートメーションが入力レベルに反応します。LFO モードでは、ロッカーモーションは完全に自動化されます。オートワウの編集可能なパラメータは以下の通りです。

パラメータ	値の範囲	説明
モード	ENV および LFO	エンベロープフィルターおよび低周波数オシレータ。
周波数	0 - 10	周波数または、ワウの完全に閉じた位置を調整し、演奏時にフィルターが開く長さを調整します。
感度	0 - 10	ENV モード:ピックアタックに比例してワウが開く度合いを調整します。 LFO モード:ワウが開閉する速度を調整します。ゼロに設定すると、オートワウが固定ロッカーワウとして動作します。
レゾナンス	0 - 10	フィルターのレゾナンスピークの大きさ、帯域幅および形状を調整します。

#### ピッチシフター

ピッチシフターは、変調機能を備えており、半音階の和音を生成します。これにより、ピッチを上下させ、オクターブ、3rd、4th または 5th の和音を生成することができます。ピッチシフターでは、不協和音の癖のあるサウンドを生成することもできます。ピッチシフターの編集可能なパラメータは以下の通りです。

パラメータ	値の範囲	説明
半音	-12 - +12	演奏されたノートの 1 オクターブ下から 1 オクターブ上までの半音階的に生成されたノードのピッチを選択します。
微調整	-50 - +50	生成された音譜のピッチを微調整します。
再生	0 - 10	ピッチシフターにフィードバックされる信号のパーセンテージを調整します。ピッチシフトされたトーンがひとつの場合は、ゼロに設定します。
ミックス	0 - 10	ギター信号と生成された音譜の間のバランスを調整します。

## フロントパネルの機能 (続き)

### 16. AMP

AMP は、プリアンプを意味します。MST モデリングにより、クラシックおよびモダン Marshall バルブトーンはもちろん、その他の有名なバルブアンプのトーンを忠実に再現しました。各アンプモデルは、プリアンプの設定を忠実に再現します。MST プリアンプモデルは、クリーン、クランチおよびオーバードライブの 3 つのグループに分類されます。

CODE アンプには、以下の MST プリアンプモデルがあります。

#### プリアンプモデル



##### クリーン

JTM45™ CL DSL CL アメリカ製 CL JVM アコースティックシミュレーター	クリーン設定の JTM45 2245。 クラシックゲインチャンネル、クリーン設定の DSL100H。 クラシックアメリカ製ピュアバルブサウンド。 グリーンモードのクリーンチャンネルの JVM410H。 エレクトリック・アコースティックギターのサウンドをシミュレートします。
---	--

##### クランチ

Bluesbreaker™ Plexi™ CR アメリカ製 JCM800™ 1950 年代イギリス製	1962 Bluesbreaker コンボオーバードライブ。 1959SLP オーバードライブ。 クラシックアメリカ製バルブオーバードライブ。 JCM800 2203 オーバードライブ (高感度入力)。 クラシックイギリス製バルブコンボオーバードライブ。
--	---

##### オーバードライブ

OD JVM OD DSL OD アメリカ製 OD Silver Jubilee	レッドモードの OD1 チャンネルの JVM410H。 JCM2000 DSL リード 2 チャンネル。 クラシックアメリカ製高ゲインオーバードライブ。 JCM2555 Silver Jubilee リードチャンネル。
---	--

##### ナチュラル

ナチュラルプリアンプは、MST モデリングされたプリアンプの音色なしで、外部 FX で使用するために設計されています。トーン形成用の EQ およびゲートへのアクセスを提供します。

##### ゲート

ノイズゲートが適用される場合、サウンドレベルが設定された信号レベルを下回ると有効になり、信号レベルを下回る信号の出力を防ぎます。ギター信号を徐々に減衰させ、その強弱変化に従って、不要なノイズを抑制します。

パラメータ	値の範囲	説明
閾値	0 - 10	ゲートが閉じ始めるポイントを設定します。

## フロントパネルの機能 (続き)

### 17. MOD

MOD は変調 (モジュレーション) を意味します。MOD はアンプの FX ループ経由で接続されるのが一般的です。

#### 変調 FX



##### コーラス

コーラスおよびビブラート FX は、ギター信号に微妙なピッチ変動を生み出し、デリケートなうねりのシマーから、完全な揺らぎまでサウンドを変化させます。これにより、クリーンなサウンドに深みと幅が追加され、ソロに厚みが生まれます。コーラスの編集可能なパラメータは以下の通りです。

パラメータ	値の範囲	説明
モード	CLS および VIB	クラシックコーラスおよびビブラート。
速度	0 - 10	コーラスおよびビブラート効果の速度を調整します。
深み	0 - 10	コーラスおよびビブラート効果の深さを調整します。
トーン	0 - 10	サウンドの高域および低域周波数成分をブーストまたはカットします。

##### フランジャー

フランジャーはコーラスに似たサウンドを生成しますが、よりビビッドで、複雑な音調を生み出します。「ジェット機」ドップラー-FX や共鳴メタリックウーッシュのような、不気味で不思議なサウンドを作成することができます。フランジャーの編集可能なパラメータは以下の通りです。

パラメータ	値の範囲	説明
モード	JET および MET	ジェットフランジャーおよびメタリックフランジャー。
速度	0 - 10	フランジャー効果の速度を調整します。
深み	0 - 10	フランジャー効果の深さを調整します。
再生	0 - 10	効果入力にフィードバックする信号の量を調整します。この信号は、フランジャー効果をよりシャープにします。

##### フェイザー

フェイザーでは、オールパスフィルターを使用して、ギター信号をごくわずかにシフトさせます。シフトまたは位相を調整された信号を、オリジナルの信号に比例して変調させ、クラシックなフェイザーサウンドを生成します。タイトなファンキーライン、スウィープおよびスウェルに最適です。フェイザーの編集可能なパラメータは以下の通りです。

パラメータ	値の範囲	説明
モード	CLS および VBE	クラシックフェイザーおよびバイブ。
速度	0 - 10	フェイザーおよびバイブ効果の速度を調整します。
深み	0 - 10	フェイザーおよびバイブ効果の深さを調整します。
再生	0 - 10	効果入力にフィードバックする信号の量を調整します。この信号は、フェイザー効果をよりシャープにします。

## フロントパネルの機能 (続き)

### 17. MOD (続き)

#### 変調 FX



##### トレモロ

クールなサウンドのトレモロ効果は、信号を上下に変調させて生成されます。トレモロは、デリケートなシマーからヘビーなトレモロスロブまで、多様なサウンド効果を生成することができます。トレモロの編集可能なパラメータは以下の通りです。

パラメータ	値の範囲	説明
モード	VLV および SQR	バルブトレモロおよびスクエア (矩形波) トレモロ。
速度	0 - 10	トレモロ振動の速度を調整します。
深み	0 - 10	トレモロ効果の深みを調整します。
歪み	-50 - +50	振幅変調を実行する波形の形状を調整します。値の範囲にまたがる波形の変動は、ビンテージおよびモダンサウンドのトレモロ間で移動します。

### 18. DEL

DEL はディレイを意味します。ディレイ FX はアンプの FX ループ経由で接続されるのが一般的です。DEL を選択した場合、スイッチの LED が 2 秒間赤色に点灯した後、点滅して現在ディレイテンポであることを示します。CODE には、以下のディレイ FX があります。

#### ディレイタイプ



##### スタジオ

スタジオディレイは、最大 4 秒のディレイを生じるハイファイ・ディレイです。この長いディレイ時間により、層状のループを生成してジャムセッションすることができます。スタジオディレイの編集可能なパラメータは以下の通りです。

パラメータ	値の範囲	説明
時間	0 - 4000	ディレイ繰り返し時間をミリ秒単位で調整します。
フィードバック	0 - 10	ディレイ繰り返しの数を調整します。
周波数	0 - 10	ディレイ繰り返しの高周波数成分の量を調整します。
レベル	0 - 10	ディレイ効果のレベルを調整します。

## フロントパネルの機能 (続き)

### 18. DEL (続き)

#### ディレイタイプ



#### ビンテージ

ビンテージディレイは、アナログディレイのサウンドを再現します。ビンテージディレイの編集可能なパラメータは以下の通りです。

パラメータ	値の範囲	説明
時間	0 - 4000	ディレイ繰り返し時間をミリ秒単位で調整します。
フィードバック	0 - 10	ディレイ繰り返しの数を調整します。
エイジ	0 - 10	よりビンテージ感のあるサウンドのディレイにするために、「フラッター」の量および高周波数の減衰を調整します。
レベル	0 - 10	ディレイ効果の音量レベルを調整します。

#### マルチ

マルチディレイは、リズムカルな繰り返しを追加して、より複雑なディレイパターンを生成します。マルチディレイの編集可能なパラメータは以下の通りです。

パラメータ	値の範囲	説明
時間	0 - 4000	ディレイ繰り返し時間をミリ秒単位で調整します。
フィードバック	0 - 10	ディレイ繰り返しの数を調整します。
タップパターン	1 - 4	4つのディレイ繰り返しパターンから選択します
レベル	0 - 10	ディレイ効果の音量レベルを調整します。

#### リバース

リバースディレイはリバースしたサウンドを繰り返します。これは、サウンドにテクスチャと不気味な印象を追加することができます。リバースディレイの編集可能なパラメータは以下の通りです。

パラメータ	値の範囲	説明
時間	0 - 4000	ディレイ繰り返し時間をミリ秒単位で調整します。
フィードバック	0 - 10	ディレイ繰り返しの数を調整します。
周波数	0 - 10	ディレイ繰り返しの高周波数成分の量を調整します
ミックス	0 - 10	ディレイ効果のレベルを調整します。ディレイの量が増加するにつれて、影響を受けない信号は減少します。逆の場合も同様です。

## フロントパネルの機能 (続き)

### 18. DEL (続き)

#### ディレイタイプ



#### タップテンポ

編集セレクターをタップするか、オプションの CODE フットコントローラーで割り当てられたボタンをタップして、ディレイ時間を設定します。これにより、演奏する音楽のテンポにディレイ時間を素早く簡単に合わせることができます。

タップテンポを有効にするには:

- MOD および DEL セクションスイッチを同時に押します。
- ディスプレイ画面にディレイ時間がミリ秒単位で表示されます。
- 編集セレクターを回してディレイ時間をミリ秒単位で選択するか、繰り返しタップして、ディレイ時間を見つけるか、テンポに合わせます。
- 終了/保存を一度押してタップテンポを終了し、メインプリセット画面に戻ります。

**!** 有効な場合、DEL セクションスイッチ LED が現在のディレイ時間またはテンポに合わせて点滅します。

### 18. REV

REV はリバーブを意味します。一般的にリバーブはストンプ型/ラック型やアンプに内蔵されています。CODE には、以下のリバーブ FX があります。

#### リバーブタイプ



#### ルーム

ルームリバーブは、小さな部屋から大きめの部屋の音響反射を再現します。ルームリバーブの編集可能なパラメータは以下の通りです。

パラメータ	値の範囲	説明
減衰	0 - 10	反射の減衰にかかる時間を調整します。
プリディレイ	0 - 10	最初の反射が聞こえるまでの時間を調整します。
トーン	0 - 10	反射の高周波数成分の量を調整します。
レベル	0 - 10	リバーブ効果のレベルを調整します。



## フロントパネルの機能 (続き)

### 19. REV (続き)

#### リバーブタイプ



#### ホール

ホールリバーブは、ホールサイズの空間の長い音響反射を再現します。ホールリバーブの編集可能なパラメータは以下の通りです。

パラメータ	値の範囲	説明
減衰	0 - 10	反射の減衰にかかる時間を調整します。
プリディレイ	0 - 10	最初の反射が聞こえるまでの時間を調整します。
トーン	0 - 10	反射の高周波数成分の量を調整します。
レベル	0 - 10	リバーブ効果のレベルを調整します。

#### スプリング

スプリングリバーブは、クラシックで、アナログなリバーブ FX の作成方法です。従来のスプリングリバーブでは、複数のバネが取り付けられた金属製トレイを使用します。ギター信号がスプリングを伝わり、ビンテージ感のあるサウンドのリバーブ効果が生じます。スプリングリバーブの編集可能なパラメータは以下の通りです。

パラメータ	値の範囲	説明
減衰	0 - 10	反射の減衰にかかる時間を調整します。
プリディレイ	0 - 10	最初の反射が聞こえるまでの時間を調整します。
トーン	0 - 10	反射の高周波数成分の量を調整します。
レベル	0 - 10	影響を受けない信号に適用されるリバーブ効果のレベルを調整します。

## フロントパネルの機能 (続き)

### 19. REV (続き)

#### リバーブタイプ



#### スタジアム

スタジアムリバーブは、非常に大きな空間の音響反射を再現します。スタジアムリバーブの編集可能なパラメータは以下の通りです。

パラメータ	値の範囲	説明
減衰	0 - 10	反射の減衰にかかる時間を調整します。
プリディレイ	0 - 10	最初の反射が聞こえるまでの時間を調整します。
トーン	0 - 10	反射の高周波数成分の量を調整します。
レベル	0 - 10	リバーブ効果のレベルを調整します。

### 20. パワー

これは、スピーカーを駆動するパワーを供給する従来のアンプのセクションに相当します。パワーバルブは、オールバルブアンプで音を鳴らすために不可欠の部分です。MST モデリングにより、CODE の 4 種類のパワーアンプモデルを忠実に再現します。

#### パワーアンプモデル



#### クラシック Marshall 100W

クラス A/B 100 ワット、EL34

パラメータ	値の範囲	説明
プレゼンス	0 - 10	サウンドに高周波数成分を追加するパワーステージ機能です。
レゾナンス	0 - 10	サウンドにローエンドの衝撃音を追加するパワーステージ機能です。

## フロントパネルの機能 (続き)

### 20。パワー (続き)

#### パワーアンプモデル



ビンテージ Marshall 30W  
クラス A/B 30 ワット、5881

パラメータ	値の範囲	説明
プレゼンス	0 - 10	サウンドに高周波数成分を追加するパワーステージ機能です。
レゾナンス	0 - 10	サウンドにローエンドの衝撃音を追加するパワーステージ機能です。

イギリス製クラス A  
クラス A 30 ワット、EL84

パラメータ	値の範囲	説明
プレゼンス	0 - 10	サウンドに高周波数成分を追加するパワーステージ機能です。
レゾナンス	0 - 10	サウンドにローエンドの衝撃音を追加するパワーステージ機能です。

アメリカ製クラス A/B  
クラス A/B 100 ワット、6L6

パラメータ	値の範囲	説明
プレゼンス	0 - 10	サウンドに高周波数成分を追加するパワーステージ機能です。
レゾナンス	0 - 10	サウンドにローエンドの衝撃音を追加するパワーステージ機能です。

## フロントパネルの機能 (続き)

### 21。CAB

CAB は、スピーカーキャビネットを意味します。CAB のスピーカー構成およびそのサイズは、アンプ全体のサウンドに非常に大きな役割を果たします。

CODE アンプの MST をモデルにしたスピーカーキャビネットは、歴代のマーシャルキャビネットを忠実に再現しています。

#### キャビネットタイプ



1960	クラシック 4 x 12 インチ Celestion G12-T75 スピーカー。.
1960V	4 x 12 インチ、Celestion 'Vintage' スピーカー。
1960AX	4 x 12 インチ、Celestion G12M-25 スピーカー。
1960HW	4 x 12 インチ、Celestion G12H-30 スピーカー。
1936	クラシック 2 x 12 インチ Celestion G12-T75 スピーカー。.
1936V	2 x 12 インチ、Celestion 'Vintage' スピーカー。
1912	クラシック 1 x 12 インチ Celestion G12-B150 スピーカー。.
1974CX	1 x 12 インチ Handwired、G12M-20 スピーカー。

### 22。終了/保存

どの画面でも、終了/保存を押すと、メインプリセット画面に戻ります。

どの画面でも、終了/保存を長押しして、編集した設定をクイックストアできます。編集した設定は現在のプリセットに上書きで保存され、表示がメインプリセット画面に戻ります。

 プリセットの保存および命名方法については、この取扱説明書の「プリセットの保存」のセクションを参照してください。

### 23。ディスプレイ

ディスプレイ画面には、プリセット名、番号、パラメータ設定およびチューナー表示が表示されます。

## プリセットの編集

プリ FX、AMP、MOD、DEL、REV、パワーおよび CAB セクションの設定を編集するには:

- 編集するセクションスイッチを押します (この取扱説明書の 15 - 21)。
  - 編集セレクターを回して、新しく強調表示されたパラメータを編集します。
  - セクションの編集するすべてのパラメータおよびパラメータ値について手順を繰り返します。
  - プリセットの編集が終わったら、CODE アンプのメモリに保存することができます。
- !** 編集したプリセットの保存方法については、この取扱説明書の「プリセットの保存」のセクションを参照してください。
- 編集内容を保存せずに終了するには、終了/保存 (この取扱説明書の 22) を押しします。メインプリセット画面に戻ります。
  - 編集した設定を保持するには、プリセットから移動する前に確実に保存してください。
- !** スピーカーキャビネットモデルは編集できません。
- 編集セレクターを回して、強調表示されたパラメータを編集します。セレクターを回すと、画面に表示されるパラメータ値が変化します。
  - パラメータ値の編集が完了したら、編集セレクターを押して次のパラメータに移動します (もしあれば)。

## プリセットの保存

編集したプリセットを保存するには、編集したプリセットを新しい場所に保存するには、編集したプリセットの名前を変更するには:

- 編集が終了したら、プリセット名がプリセット番号に向かって左に自動スクロールを開始するまで、終了/保存を長押しします。
  - 編集したプリセットを別の場所に保存するには、プリセットセレクターを回して新しい場所を見つけ、ディスプレイ画面に「STORED (保存済み)」と表示されるまで、終了/保存を長押しします。
- !** プリセットを保存すると、その場所に保存されていたプリセットが上書きされるため、適切な保存先が選択されていることを確認してください。

## プリセットの保存 (続き)

編集したプリセットの名前を変更して、現在の場所に保存するには:

- プリセット名が左に自動スクロールしている間に、終了/保存を再度長押しして、プリセット名の最初の文字の上下で矢印が点滅する状態にします
- 編集セレクターを回して、文字を変更します。
- プリセットセレクターを回して、次の文字に移動するか、前の文字に戻ります。
- プリセットの名前の変更が終了するまで手順を繰り返します。

セクションスイッチは命名のショートカットとして機能します:

	命名ショートカット
プリ FX	クリア
AMP	数字
MOD	大文字/小文字 A
DEL	大文字/小文字
REV	スペース
パワー	バックスペース
CAB	キャンセル

- 保存プロセスを完了するには、ディスプレイ画面に STORED (保存済み) と表示されるまで、終了/保存を再度長押しします。編集したプリセットが CODE のメモリに保存されました。

## BLUETOOTH

REV およびパワーセクションスイッチ (この取扱説明書の 19 および 20) を同時に押し、Bluetooth® ペ어링機能にアクセスします:

- ディスプレイ画面に「Bluetooth, pairing enabled (Bluetooth ペ어링有効)」というメッセージと、CODE アンプのペ어링 ID が表示されます。
  - ペ어링中は、終了/保存 (この取扱説明書の 22) の青色 LED が点滅します。
  - ペ어링が完了すると、青色 LED の点滅が止まり、点灯状態になります。
  - オーディオをストリーミングする場合は、マスター音量コントロールまたはミュージックプレーヤーを使用して音量レベルを設定します。
- !** Bluetooth 経由でストリーミングされるオーディオは、マスター音量を除き、CODE のパネル機能をバイパスします。

Marshall Gateway™ App を使用して、CODE アンプをリモート制御し、iOS/Android デバイスから Marshall Gateway にアクセスすることができます。App Store または Google Play から Marshall Gateway App をダウンロードしてください。



# ギターチューナー

プリ FX および AMP セクションスイッチ (この取扱説明書の 15 および 16) を同時に押し、ギターチューナーにアクセスします。

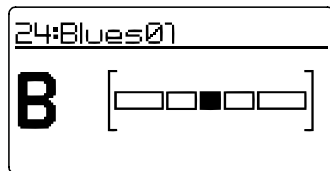

- 弦をはじくと、演奏した音階が表示されます。
- チューニングする音階が画面に表示されるまで、弦をチューニングします。
- 音がフラットの場合、バーは左に移動します。• 音がシャープの場合、バーは右に移動します。
- バーがちょうど中心に来たら、弦は表示された音階にチューニングされています。
- 終了/保存を押して、チューナーを終了します。

# 出荷時リセット

出荷時リセットを実行すると、CODE のプリセットが購入時の状態に戻ります。

**!** 出荷時リセットを実行する前に、カスタマイズしたプリセットがすべて上書きされてもよいか確認してください。

出荷時リセットを実行するには:

- オン/オフスイッチ (この取扱説明書の 14) を使用して、アンプの電源をオフにします。
- AMP セクションスイッチを押しながら、電源をオンにします。
- 画面に、アンプが出荷時の設定に戻ることを通知するメッセージが表示されます。
- 出荷時リセットを実行するには、終了/保存スイッチを長押しして確定します。
- 出荷時リセットを実行しない場合は、他のスイッチを押して出荷時リセット操作をキャンセルし、アンプを通常通り起動します。

付属品の名称及び数量  
•電源ケーブル:1個  
•クイックスタート:1枚  
•保証書:1枚

問い合わせ先(製品と修理のご相談)  
お客様コミュニケーションセンター ギター・ドラムご相談窓口  
TEL(ナビダイヤル): 0570-056-808  
上記番号でつながらない場合: 053-533-5003

輸入発売元  
株式会社ヤマハミュージックジャパン  
〒108-8568 東京都港区高輪2-17-11  
<http://www.marshallamps.jp/>

日本語

# 適合性宣言

製造元:	Marshall Amplification Plc, Denbigh Road, Bletchley, Milton Keynes, Bucks, United Kingdom MK1 1DQ
機器の種類:	オーディオ機器
形式名:	CODE25, CODE50

Marshall Amplification Plc では、弊社単独の責任において、上記の製品が以下の指令に準拠することを宣言します。

1. EMC 指令 2004/108/EC、
2. 定電圧指令 (LVD) 2006/95/EC、
3. R&TTE 指令 1999/5/EC。

以下の整合規格が適用されています。

1. EMC	• EN 55013:2013 • EN 55020:2007+A11:2011 • EN 61000-3-2:2014 • EN 61000-3-3:2013		
2. LVD	• EN 60065:2002 + A1:2006 + A11:2008 + A2:2010 + A12:2011		
3. R&TTE	健康および安全性 (条項 3(1)(a))	• EN 62479:2010 • EN 60065:2002 + A1:2006 + A11:2008 + A2:2010 + A12:2011	
	EMC (条項 3(1)(b))	• ETSI EN 301 489-1 V1.9.2:2011 • ETSI EN 301 489-17 V2.2.1:2012	
	スペクトル (条項 3(2))	• ETSI EN 300 328 V1.9.1:2015	
署名:		記名: B. Moon	日付: 2016年1月1日

CE16

責任を負う当事者の名称:	U.S.MUSIC CORP.
責任を負う当事者の住所:	1000 Corporate Grove Drive, Byffalo Grove, Illinois 60089-450, United States of America.
責任を負う当事者の電話番号:	800-877-6863
機器の名称:	MD116D ギターアンプ
モデル番号:	CODE25, CODE50

本装置は、FCC 規則のパート 15 に準拠しています。本装置は、以下の 2 つの条件に従って動作します。(1) 本装置は有害な電波干渉を発生せず、(2) 本装置は、本装置に望ましくない動作を引き起こすおそれのある干渉電波などすべての電波干渉に耐えることとする。

日本語



[MARSHALLAMPS.COM](http://MARSHALLAMPS.COM)



Marshall Amplification plc, Denbigh Road,  
Bletchley, Milton Keynes, MK1 1DQ, England.  
Telephone: +44 (0) 1908 375411 | Fax: +44 (0) 1908 376118  
Registered in England. Registered Number: 805676

---

Whilst the information contained herein is correct at the time of publication, due to our policy of constant improvement and development, Marshall Amplification plc reserves the right to alter specifications without prior notice.