

# Lenco

**Модель**

**L-30/L-101**



**Инструкция по эксплуатации**    **Проигрыватель виниловых пластинок с ММ-картриджем и функцией записи на ПК**

**ВНИМАНИЕ:**

Использование или обслуживание устройства не в соответствии с рекомендациями, описанными в данной инструкции, может привести к пожару, поражению электрическим током и воздействию сильного электромагнитного излучения.

Внутри устройства нет деталей, обслуживаемых пользователем. Для настройки или ремонта устройства обращайтесь к официальному поставщику аудиооборудования.

---

**ПЕРЕД ИСПОЛЬЗОВАНИЕМ УСТРОЙСТВА****ПРИ РАБОТЕ С УСТРОЙСТВОМ ВСЕГДА СЛЕДУЙТЕ НИЖЕПРИВЕДЕННЫМ ИНСТРУКЦИЯМ**

1. При работе и установке устройства следуйте данному руководству. Инструкции по технике безопасности и по работе с устройством необходимо хранить на протяжении всего срока его службы.
2. Производитель и поставщик оборудования не несут ответственности за ущерб, причинённый вследствие неправильной работы устройства, если пользователь не соблюдал правила и рекомендации, описанные в настоящей инструкции, при его установке, обслуживании и функционировании.
3. Это устройство не предназначено для профессионального использования. В случае такого применения гарантийные обязательства производителя не будут действительны.
4. Не вскрывайте устройство во избежание поражения электрическим током. Внутри нет частей, обслуживаемых пользователем. Техническое обслуживание и ремонт должны проводиться только в официальном сервисном центре.
5. Пользователь не должен проводить обслуживание устройства, за исключением процедур, указанных в данном руководстве по эксплуатации. Техническое обслуживание и ремонт должны проводиться только в официальном сервисном центре. *Внимание:* Гарантийные обязательства не будут действительны, если устройство вскрывалось или подвергалось изменениям вне официального сервисного центра.
6. Не используйте и не устанавливайте устройство вблизи воды, например в ванной, рядом с бассейном, на кухне, а также в местах с повышенной влажностью, например, в подвале. Не используйте устройство, если относительная влажность в помещении выше 80%.
7. **ВНИМАНИЕ!** Избегайте попадания жидкостей или мелких предметов внутрь устройства. Попадание предметов внутрь устройства может привести к короткому замыканию и пожару или поражению электрическим током. Не располагайте сосуды с жидкостями, например, вазы, на устройстве или рядом с ним.
8. Чистить слегка влажной мягкой тканью. Избегать попадания влаги внутрь устройства. Не используйте химические растворители, такие как спирт, ацетон или керосин. Для удаления сильных загрязнений допускается применение мягкой ткани, смоченной слабым раствором моющей жидкости для посуды.
9. Запрещается блокировать вентиляционные отверстия в корпусе устройства или располагать другие предметы в непосредственной близости от них. Запрещается устанавливать устройство на мягкой поверхности, такой как софа или ковер, так как они будут

препятствовать доступу воздуха к вентиляционным отверстиям. Для корректной работы устройства при установке необходимо оставлять, как минимум, 5 см свободного пространства с каждой из его сторон.

10. Располагайте устройство вдали от источников тепла или открытого огня, таких как обогреватели, кухонные плиты и духовки, свечи, камины и т.д., включая оборудование, нагревающееся в процессе работы, например, усилители. Не располагайте его также под прямыми солнечными лучами, например, рядом с окном.
11. Не помещайте устройство на другие компоненты домашней электроники, например на усилители мощности.
12. Не располагайте устройство на нестабильных поверхностях, подверженных вибрациям или внезапным смещениям. Его падение может привести к травмам у окружающих людей и серьезной поломке самого устройства. Гарантийные обязательства не распространяются на повреждения, полученные в результате падения, а также работы на нестабильных или вибрирующих поверхностях.
13. Не наступайте и не ставьте тяжелые предметы на кабели или на адаптер питания. Берегите устройство от детей и домашних животных, особенно грызунов. Повреждение кабелей может привести к поражению электрическим током и пожару.
14. Отключайте устройство от сети электропитания во время грозы, а также когда оно не используется в течение длительного периода времени (более 1 недели).
15. Не располагайте устройство вблизи источников сильных магнитных или электромагнитных полей, например акустических систем, мощных электроприборов или преобразователей напряжения.
16. Электрический разряд может привести к повреждению устройства или зависанию работы программного обеспечения. Будьте внимательны при подключении кабелей и прикосновении к металлическим частям устройства. В случае его некорректной работы пользователь может попробовать перезагрузить прошивку согласно данной инструкции.
17. Несмотря на тщательное тестирование и контроль качества на фабрике, во время перевозки любого электронного устройства могут возникать неисправности различного рода, будьте внимательны при работе с данным устройством, особенно при первом включении. Если вы заметили неприятный запах, дым, его излишний нагрев или неправильную работу, незамедлительно отключите устройство от сети электропитания и обратитесь к официальному поставщику аудиооборудования за необходимой помощью и его обслуживанием.
18. Это устройство необходимо подключать только к соответствующей сети электропитания. Её напряжение, как правило, указано на задней или нижней панели устройства. При возникновении вопросов о совместимости с конкретной сетью электропитания обратитесь к официальному поставщику прибора (компания «Аудиомания»).
19. Во избежание излишнего использования удлинителей и разветвителей электропитания, устанавливайте устройство вблизи стационарных розеток электропитания.
20. Следите за нагрузкой на сеть электропитания и разветвители. Работа с нагрузкой, близкой к максимальной, может привести к нагреву кабелей и разъемов, короткому замыканию и пожару.
  - a. Устройства, спроектированные в соответствии с первым классом электрооборудования по европейским стандартам, «class 1», необходимо подключать к заземленным розеткам электропитания.

b. Устройства, спроектированные в соответствии со вторым классом электрооборудования по европейским стандартам, «class 2», не требуют наличия заземления в сети электропитания.

21. При подключении или отключении от сети электропитания всегда держитесь за корпус вилки электропитания, а не тяните за кабель – это может привести к его повреждению и короткому замыканию.
22. Для полного отключения устройства отсоедините кабель питания от сети после выключения устройства кнопкой питания.
23. Не используйте устройство с поврежденным кабелем питания или если разъем кабеля питания подключен к розетке ненадежно. Такое его применение может привести к пожару или поражению электрическим током.
24. Если устройство или его часть содержит элементы питания или их батареи, избегайте нагревания элементов питания, например, из-за попадания прямых солнечных лучей или нахождения рядом с источниками тепла.
25. Не прерывайте подключение и не отсоединяйте USB-кабель во время работы устройства или передачи данных. Это может привести к их потере или повреждению.
26. Если устройство оснащено функцией воспроизведения с USB-накопителя, то он должен быть подключен непосредственно к разъему устройства. Использование USB-разветвителей может привести к некорректной работе или к потере данных.
27. Утилизируйте батареи и элементы питания в соответствии с общими законами и положениями об утилизации.
28. Устройство спроектировано для работы при комнатной температуре (20 +/- 10 °C). Запрещается его эксплуатация при температурах вне указанного диапазона.
29. Устройство спроектировано для работы под управлением опытных пользователей аудиооборудования. Запрещается использование устройства детьми или лицами без соответствующего опыта и знаний, необходимых для работы с аудиоаппаратурой, если эти лица находятся без присмотра опытных пользователей. Рекомендуется получить рекомендации по установке и использованию устройства у технических специалистов поставщика аудиооборудования.
30. Не допускайте игр детей с пластиковыми пакетами, используемыми для упаковки устройства.
31. При работе с устройством используйте только оригинальные компоненты и аксессуары. Для их подбора всегда обращайтесь к официальному поставщику аудиооборудования (компания «Аудиомания»).
32. Прослушивание музыки на повышенной громкости в течение продолжительного периода времени может привести к повреждению и даже потере слуха.

#### **УСТАНОВКА**

- Распакуйте все элементы проигрывателя и удалите защитные материалы.
- Перед подключением к сети электропитания следует подсоединить, если необходимо, все остальные компоненты и удостовериться, что напряжение питания, указанное на блоке, соответствует напряжению в сети электропитания.

## ОПИСАНИЕ УСТРОЙСТВА

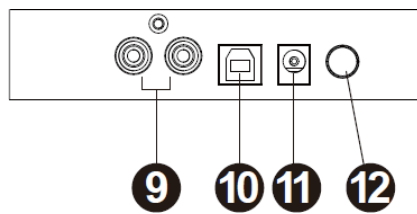
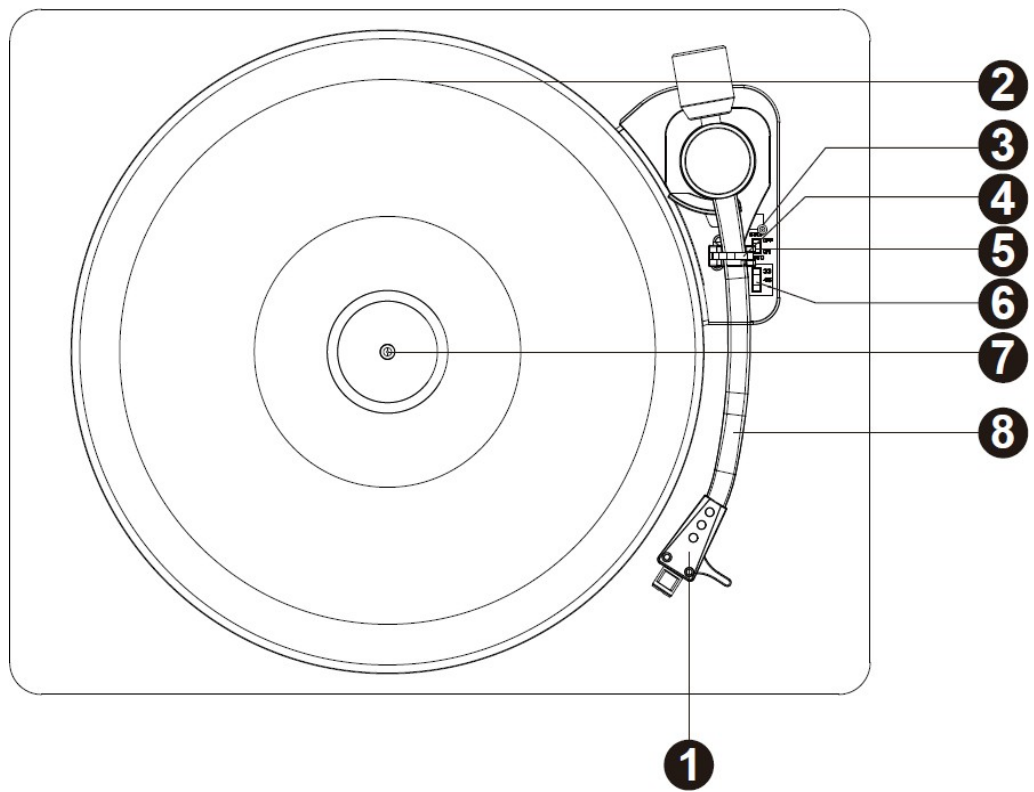

1. Головка звукоснимателя. Элемент, в котором происходит преобразование колебаний иглы в электрический сигнал.
2. Опорный диск. Используется для установки виниловых пластинок и обеспечения стабильности скорости вращения.
3. Рычаг установки тонарма. Позволяет плавно опускать и поднимать тонарм, не повреждая поверхность пластинки.
4. Фиксатор тонарма. Используется для закрепления тонарма на месте, когда он не используется или во время транспортировки.
5. Кнопка включения функции «Автостоп». При её включении опорный диск будет автоматически останавливаться после завершения проигрывания пластинки.
6. Переключатель скоростей вращения диска: 33/45 оборотов в минуту (RPM).
7. Шпиндель. Ось, вокруг которой вращается опорный диск. На него нанизывается пластинка.
8. Тонарм. Рычаг, на котором располагается головка звукоснимателя (картридж).
9. Выходные RCA-разъемы. Используются для подключения к усилителю или активным АС.
10. USB-порт. Позволяет подключать проигрыватель к компьютеру для сохранения оцифрованных с виниловых пластинок записей в его памяти при помощи специального программного обеспечения.
11. Гнездо подключения адаптера питания постоянного тока.
12. Кнопка включения/выключения устройства. Рекомендуется отключать питание устройства, когда оно не используется.

## **ВОСПРОИЗВЕДЕНИЕ ЗАПИСЕЙ**

- Подсоедините RCA-кабелем (в комплект не входит) к соответствующим разъемам (9) внешнюю систему с колонками.
- Для включения проигрывателя используйте кнопку питания на задней панели устройства.
- Откройте пылезащитную крышку и поместите пластинку с записью на опорный диск.
- Установите необходимое количество оборотов переключателем (6).  
ВАЖНО: При проигрывании «синглов» (записей на 45 об/мин) и/или пластинок с увеличенным размером отверстия в центре используйте адаптер 45 грm.
- Снимите защитный колпачок с иглы звукоснимателя.
- Освободите тонарм из фиксатора (4).
- Поднимите тонарм рычагом (3) и переведите его в сторону пластинки так, чтобы размещенный на его конце картридж висел над выбранной дорожкой. Диск начнет

вращаться автоматически в том случае, если функция «Автостоп» включена.

- Плавно опустите тонарм на дорожку, используя рычаг установки тонарма (3).
- Для остановки воспроизведения поднимите тонарм, используя рычаг установки тонарма (3), и передвиньте его на держатель (4).
- При включенной функции «Автостоп» опорный диск остановится автоматически, когда запись будет проиграна до конца.

ЗАМЕЧАНИЕ: Функция «Автостоп» работает с большинством пластинок на 33 об/мин. Однако вращение некоторых из них остановится, когда запись еще не подойдет к концу или не прекратится в случае ее окончания даже при включенной функции «Автостоп».

## ОЦИФРОВКА И ПЕРЕНОС ЗАПИСЕЙ С ВИНИЛОВЫХ ПЛАСТИНОК В ПАМЯТЬ ПК ПОД ОС WINDOWS

### 1. Начало работы

С помощью USB-кабеля подключите проигрыватель к компьютеру. Специализированное ПО не требуется.

### 2. Загрузка и установка ПО «Audacity»

Вставьте комплектный CD в дископриемник. ПО запустится автоматически. Следуйте инструкции для завершения установки.

Если ваш компьютер не выполнил автоматический запуск программы, сделайте это самостоятельно с помощью исполняемого файла "Setup.exe", имеющегося на CD в папке с ПО.





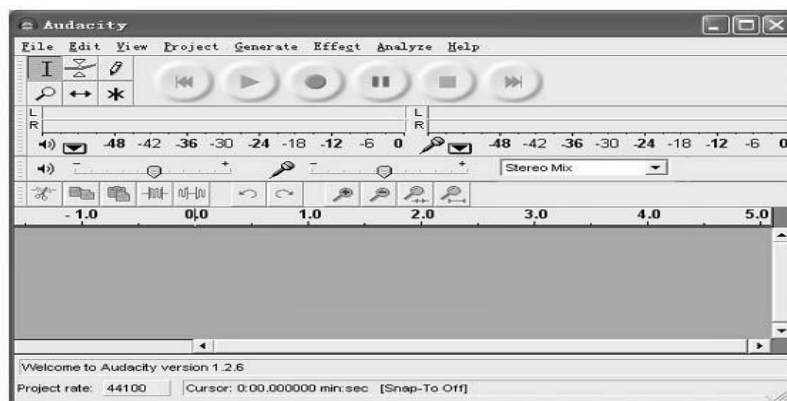

### 3. Запуск ПО «Audacity»

Двойным щелчком по иконке «Audacity» запустите исполнение программы. На дисплее ПК появится окно ее интерфейса.



### 4. Панель инструментов

В верхней части окна появится панель инструментов для выполнения записей и их редактирования.

Кнопка	Выполняемая функция
	Перемещает курсор в начало записи.
	Проигрывает запись с момента, отмеченного курсором. Используется для прослушивания аудио в вашем проекте.
	Нажатие этой кнопки дает старт записи нового трека с устройства ввода аудио вашего ПК.
	Пауза в воспроизведении или записи. Нажмите повторно, чтобы продолжить.
	Остановка воспроизведения или записи.
	Перемещает курсор в конец записи.

#### 5. Проигрывание записи на виниловой пластинке

Начните воспроизведение записи, которую вы хотите оцифровать и перенести в память ПК, с помощью процедуры, описанной в разделе «ВОСПРОИЗВЕДЕНИЕ ЗАПИСЕЙ».

#### 6. Настройка входа и выхода

Установите уровни громкости на выходе (Output volume) и входе (Input volume).



#### 7. Запись

Кнопка «Record»  предназначена для записи в память ПК контента с проигрываемой виниловой пластинки.

Для этого дайте старт воспроизведению на несколько секунд раньше, чем начнется проигрывание выбранного для записи трека с тем, чтобы вы успели в нужный момент нажать кнопку «Record».

После запуска этой процедуры вы увидите на экране ПК отображение звуковой дорожки в виде волновой формы, а с выхода его звуковой карты (через наушники или встроенные динамики) ее можно будет прослушивать.

Если звука нет, убедитесь, что в меню «Audacity Preferences» выбрана настройка «Software



Playthrough», а регулировка громкости на выходе у компьютера не на нулевом уровне.

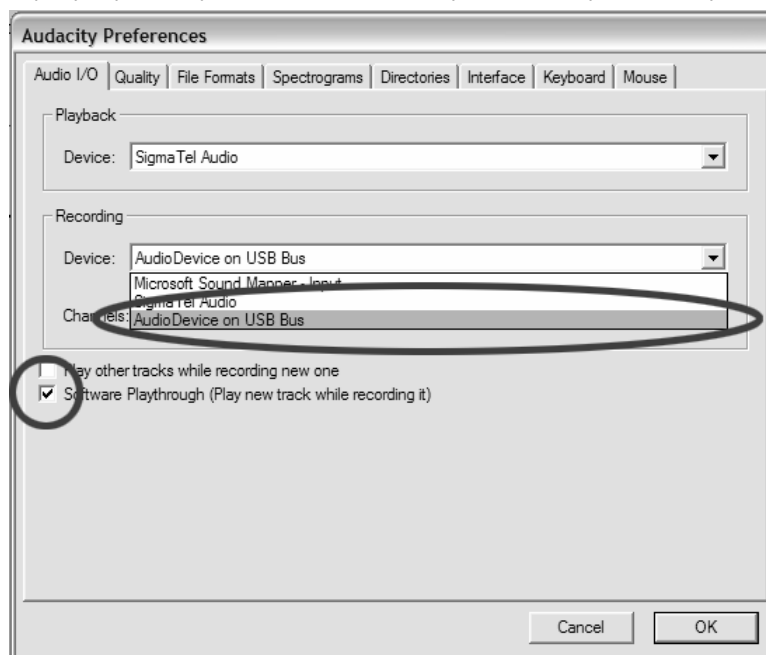

Нажмите кнопку «Stop»



Затем СОХРАНИТЕ ФАЙЛ С ЗАПИСЬЮ, кликнув по пункту «File», а в выпавшем меню по «Save Project». Выберите папку для хранения и имя аудиофайла (проекта), а затем кликните на «Save».

По завершении записи она будет отображена на экране ПК следующим образом:

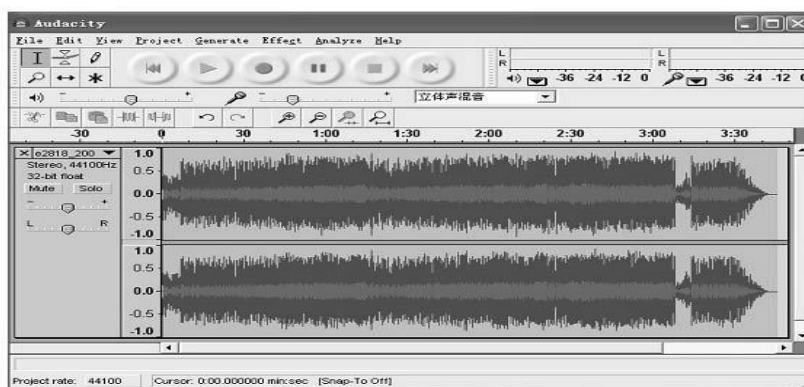

## 8. Редактирование записей

Уровни громкости звука

Выберите запись целиком посредством меню «Edit», затем «Select...», потом кликните «All».

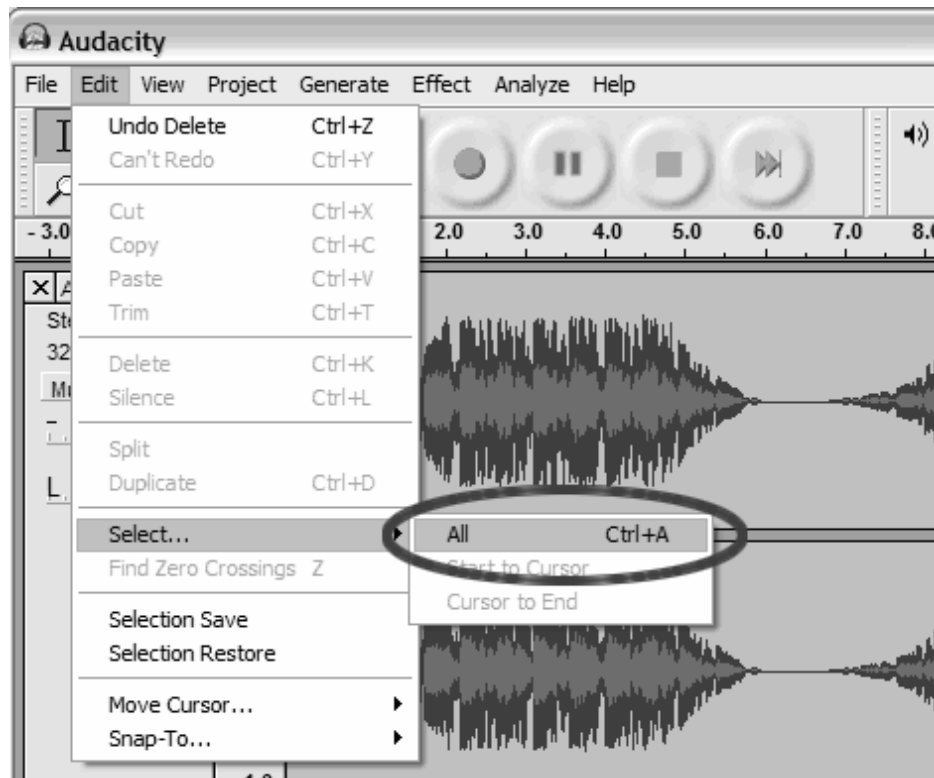

В меню «Effect» выберите желаемый эффект. Эффекты различных типов описаны на сайте «Audacity».

Выбор «Normalize» обеспечит автоматическую корректировку громкости записи.

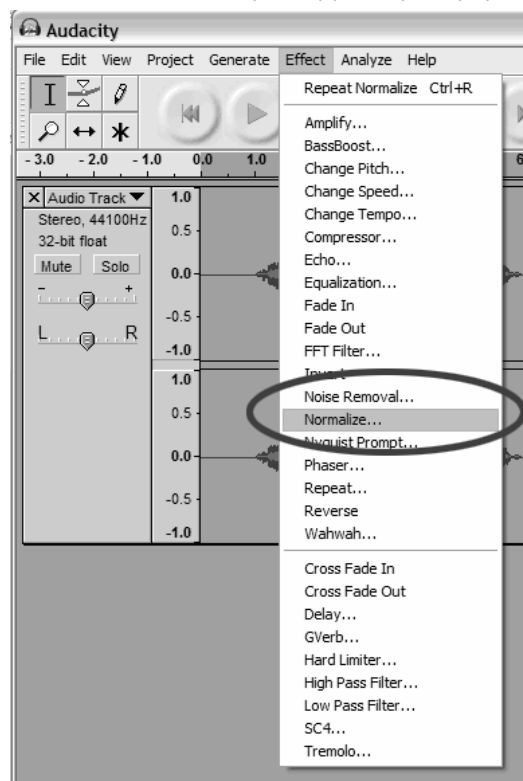

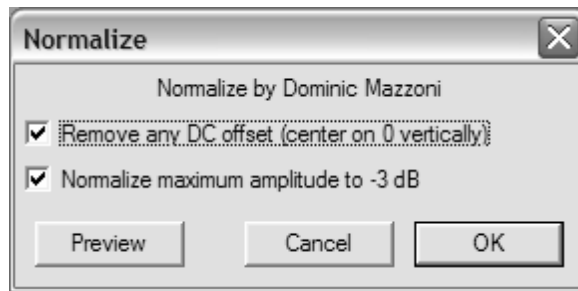

### Шумоподавление

С помощью курсора выделите участок записи, содержащий нежелательный шум. Мы рекомендуем использовать ее начало или конец, где есть только шум, а музыки нет.

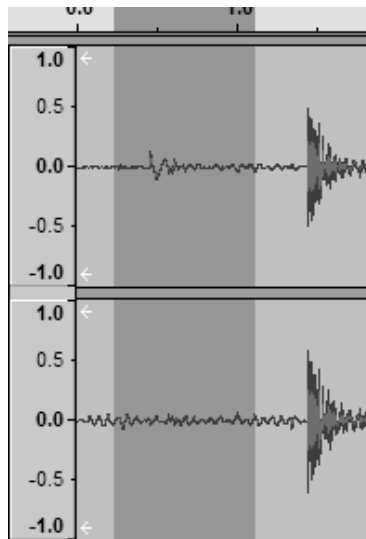

- В выпадающем меню «Effect» кликните пункт «Noise Removal», и появится окно «Noise Removal Window»

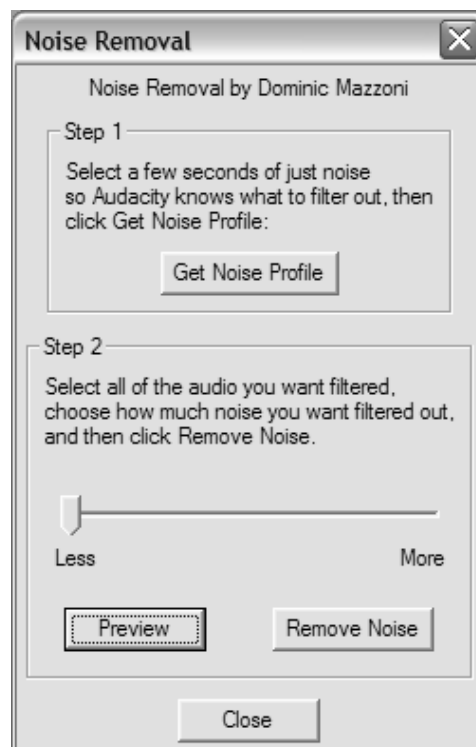





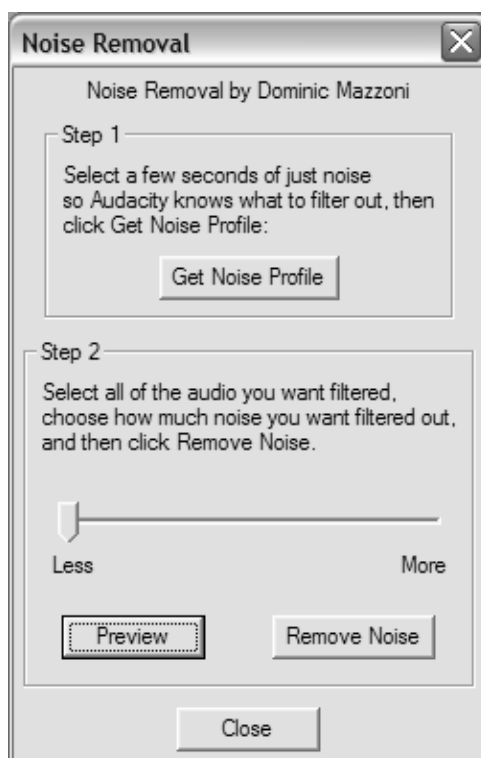

- Кликните на «Get Noise Profile», и окно автоматически закрывается.
- Выделите целиком трек (запись), из которого вы хотите удалить шум.
- Установите уровень очистки записи от шума с помощью ползунка в окне «Noise Removal». Мы рекомендуем применять минимальный уровень шумоподавления для получения оптимального качества звучания.





Примечание: вы можете предварительно оценить результат, кликнув по «Preview».







- Кликните по «Remove Noise».

#### Панель редактирования

Кнопка	Выполняемая функция
 <b>Cut</b>	Удаляет выбранный фрагмент записи и помещает в буфер обмена.
 <b>Copy</b>	Копирует выбранный фрагмент записи и помещает в буфер обмена без удаления из трека.
 <b>Paste</b>	Вставляет в запись все, что хранится в буфере, начиная с позиции, на которой установлен курсор.
 <b>Trim</b>	Удаляет из трека все, кроме выделенного фрагмента.
 <b>Silence</b>	Замещает выделенный фрагмент «тишиной».
 <b>Undo</b>	Отменяет последнюю выполненную операцию.
 <b>Redo</b>	Повторяет только что отмененную операцию редактирования.

 <b>Zoom</b>	Растягивает трек, отображая его за меньший промежуток времени и обеспечивая более детальный вид участка.
 <b>Zoom Out</b>	Увеличивает временной масштаб отображения трека с сопутствующим уменьшением деталей в нем.
 <b>Fit Selection</b>	Помещает выбранный фрагмент записи во всю ширину экрана для большей детальности.
 <b>Fit Project</b>	Показывает на экране весь проект.

#### Панель инструментов

Кнопка	Выполняемая функция
 Инструмент выбора	Выбор желаемого диапазона трека.
 Огибающая	Изменение громкости в течение определенного промежутка времени.
 Карандаш	Позволяет изменять отдельные фрагменты записи.
 Масштаб	Изменяет масштаб определенных участков трека.
 Перемещение	Позволяет изменять положение участков трека по временной оси друг относительно друга.

Начиная редактирование, необходимо выделить фрагмент записи, которую вы хотите вырезать или скопировать. Это приведет к удалению записанной музыки с предыдущего трека или участка «тишины» между треками.

- Для выбора фрагмента, который вы хотите вырезать, скопировать или заменить используйте инструмент выбора. Активируйте его при необходимости, кликнув по нему на панели инструментов.
- Нажмите и удерживайте левую кнопку мыши во время перетаскивания курсора в отмеченную область.
- Эта область станет темнее окружающих участков. Учтите, что если даже вы сможете пометить область, выходящую за пределы аудиозаписи на треке, операции будут выполняться только с существующей записью. Воспроизводиться однако будет весь трек.
- Нажмите на пробел, чтобы прослушать запись с выделенного участка.

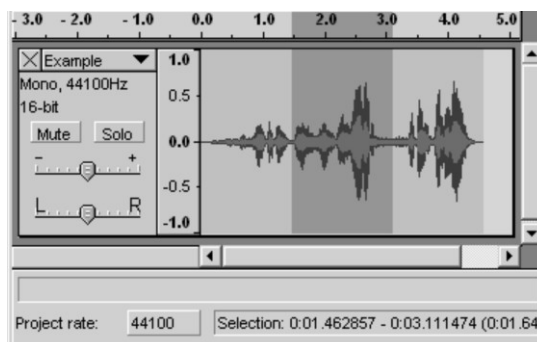

- Чтобы расширить или сжать выбранный фрагмент, нажмите и удерживайте кнопку SHIFT и одновременно кликните по нему.
- Если вы кликните по точке, расположенной справа от середины выделенного фрагмента, то

тем самым вы установите правую границу нового выделения.

Теперь вы должны вырезать выбранный фрагмент. Используйте «Cut» из меню «Edit».

Перед «Cut»



После «Cut»

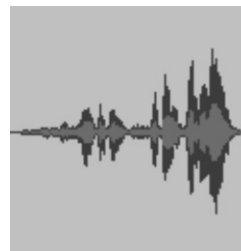

Создайте новый файл и вставьте вырезанный фрагмент в него.

#### 9. Экспорт в MP3

Для экспорта вашей записи в mp3-формате используйте «Export As» из меню «File». При этом необходимо указать требуемый формат. Выберите «.mp3» в качестве расширения. Не следует пытаться записать файл на «Рабочий стол». Можно использовать только папку «Мои документы» и лишь после этого переместить его, куда захочется.

**Для получения дополнительной информации, пожалуйста, перейдите по ссылке <http://audacity.sourceforge.net> для более детального ознакомления с инструкцией по использованию ПО.**

### **СОВЕТЫ ПО УЛУЧШЕНИЮ РАБОТЫ ПРОИГРЫВАТЕЛЯ**

1. Открывая или закрывая крышку устройства, осторожно обращайтесь с ней, берясь за нее либо в середине передней части, либо с каждой стороны.
2. Не трогайте пальцами кончик иглы; избегайте соприкосновения иглы с поверхностью опорного диска или краем пластинки.
3. Аккуратно протирайте корпус проигрывателя мягкой тканью. Для ухода за устройством допускается использование небольшого количества мягкого моющего средства.
4. Никогда не применяйте агрессивные химикаты или растворители к каким-либо элементам устройства.

#### **Адаптер сетевого питания**

Производитель: SHENZHEN SHI GUANGKAIYUAN TECHNOLOGY., LTD.

Номер модели: GKYP50100120EU1

**Используйте только комплектный адаптер**

**Используйте только источник питания, указанный в данном руководстве**

**ТЕХНИЧЕСКИЕ ХАРАКТЕРИСТИКИ**

Модель проигрывателя	L-30 / L-101
Тип привода	Пассиковый
Тип двигателя	Электродвигатель постоянного тока
Скорости вращения диска	33 1/3 об/мин, 45 об/мин
Нестабильность вращения	< 0,35%
Диаметр опорного диска	300 мм
Картридж	
Тип картриджа	ММ-картридж Chuden MG-2590
Диаметр иглы звукоснимателя	0,6 mil
Оптимальная прижимная сила	2,5-3,5 г
Разделение каналов	16 дБ (1 кГц)
Отношение сигнал/шум	40 дБ
Общие	
Адаптер	вход 100-240 В, ~50/60 Гц, 0,5 А (переменного тока) выход 12 В, 1000 мА (постоянного тока)
Параметры электропитания проигрывателя	12 В, 200 мА (постоянного тока)
Уровень выхода (Line Out)	400-600 мВ
Энергопотребление	2,4 Вт
Габариты	116x410x330 мм
Вес (нетто)	3,1 кг

## 7. ТЕХНИЧЕСКАЯ ПОДДЕРЖКА И ОБСЛУЖИВАНИЕ

### Гарантийные обязательства

Компания «Lenco» обеспечивает гарантию и обслуживание оборудования в соответствии с Европейскими законами. По вопросам гарантийного и послегарантийного обслуживания, а также технической поддержки необходимо обращаться к официальному поставщику оборудования (компания «Аудиомания»). Компания Lenco не обеспечивает обслуживание оборудования в случае непосредственного обращения в головной офис компании.

**Внимание:** Гарантия не действует, если устройство вскрывалось или подвергалось изменениям вне официального сервисного центра.

Это устройство не предназначено для профессионального использования. В случае профессионального использования гарантийные обязательства производителя не будут выполняться.

### Предупреждение:

Производитель вправе вносить изменения в аппаратную или программную конфигурацию оборудования без предупреждения конечного пользователя оборудования. Вследствие этого данная инструкция и технические характеристики носят информационный характер и не являются окончательными. Для получения точных рекомендаций по настройке и обслуживанию конкретной модели оборудования обращайтесь к официальному поставщику аудиооборудования.

### Утилизация оборудования



Этот символ означает, что данное оборудование или его часть не может быть утилизировано как обычные бытовые отходы в Европе. Для корректной утилизации данного оборудования руководствуйтесь местными законами по утилизации бытовой электроники и электронного оборудования.



### Маркировка «CE»



Маркировка «CE» означает соответствие требованиям по ЭМС (2004/108/EC) и требованиям к электронике с низким напряжением (2006/95/EC), принятых Комиссией Европейского Союза. Компания Lenco гарантирует соответствие данного продукта вышеуказанным требованиям и надлежащим директивам 1999/5/EC.

### Обслуживание и техническая поддержка

Дополнительную информацию о продуктах компании можно найти на официальном сайте: [www.lenco.com](http://www.lenco.com).

По вопросам гарантийного и послегарантийного обслуживания, а также технической поддержки обращайтесь к официальному поставщику аудиооборудования, компанию «Аудиомания». Официальный сайт компании: [www.audiomania.ru](http://www.audiomania.ru)

Адрес компании Lenco:

Lenco Benelux BV, Thermiekstraat 1a, 6361 HB, The Netherlands.